

Greentom
Chassis

Greentom Chassis overview

	English	Nederlands	Deutsch	Français	Italiano
A	handle bar	handgreep	Lenkstange	poignée	maniglia
B	push button	drukknop	Taste	bouton-poussoir	pulsante
C	brake	rem	Bremse	frein	freno di stazionamento
D	basket	mand	Korb	panier	cestello
E	footrest	voetensteun	Fußstütze	repose-pieds	poggiapiedi
F	push / turn button	druk / draaiknop	Taste / Drehschalter	bouton-poussoir / rotatif	pulsante / manopola
G	safety bar	veiligheidsbeugel	Sicherheitsbügel	barre de sécurité	barra di sicurezza

	Português	Polski	Eesti	Lietuvių kalba	Latviešu
A	pega	rażka	käepide	rankena	pārnēsāšanas rokturis
B	botão de pressão	przycisk	(vajutatav) nupp	paspaudžiamas mygtukas	piespiežamais taustiņš
C	travão	hamulec	pidur	stabdžiai	bremzes
D	cesto	koszyk	pakikorv	krepšio	grozs
E	apoio para o pé	podnóžek	jalatugi	kojū atrama	kāju balsts
F	botão de pressão / de rodar	przycisk / pokrętko	vajutatav / pööratav nupp	paspaudžiamas / pasukamas mygtukas	piespiežamais / pagriežamais taustiņš
G	barra de segurança	barierka bezpieczeństwa	turvakaar	apsauginis buomelis	drošības stienis

Español

- A manillar
- B botón de presión
- C freno
- D cesta
- E reposapiés
- F botón de presión / giro
- G barra de seguridad

Čeština

- A madlo
- B tlačítko
- C brzda
- D košík
- E opěrka pro nohy
- F tlačítko / otočné tlačítko
- G ochranné madlo

 instruction video:
www.greentom.com/service

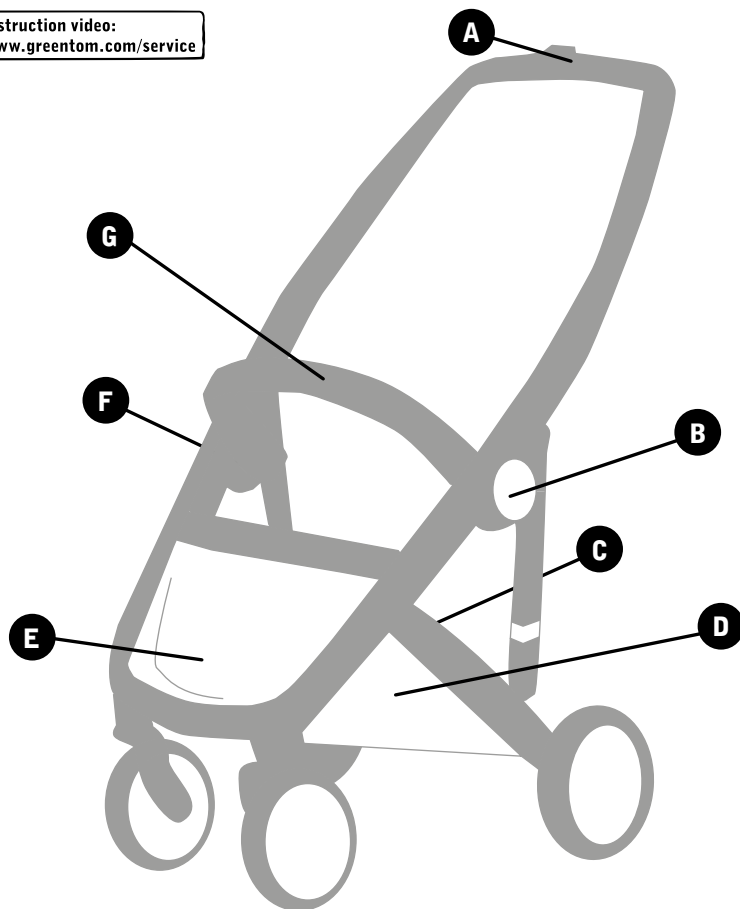

Ελληνικά

- A χερούλι
- B κουμπι πίεσης
- C φρένο
- D καλάθι
- E υποπόδιο
- F κουμπι πίεσης / στρέψης
- G μπάρα ασφαλείας

Dansk

- A håndtag
- B trykknop
- C bremse
- D kurv
- E fodstøtte
- F tryk- / drejeknap
- G sikkerhedsbjæle

 instruction video:
www.greentom.com/service

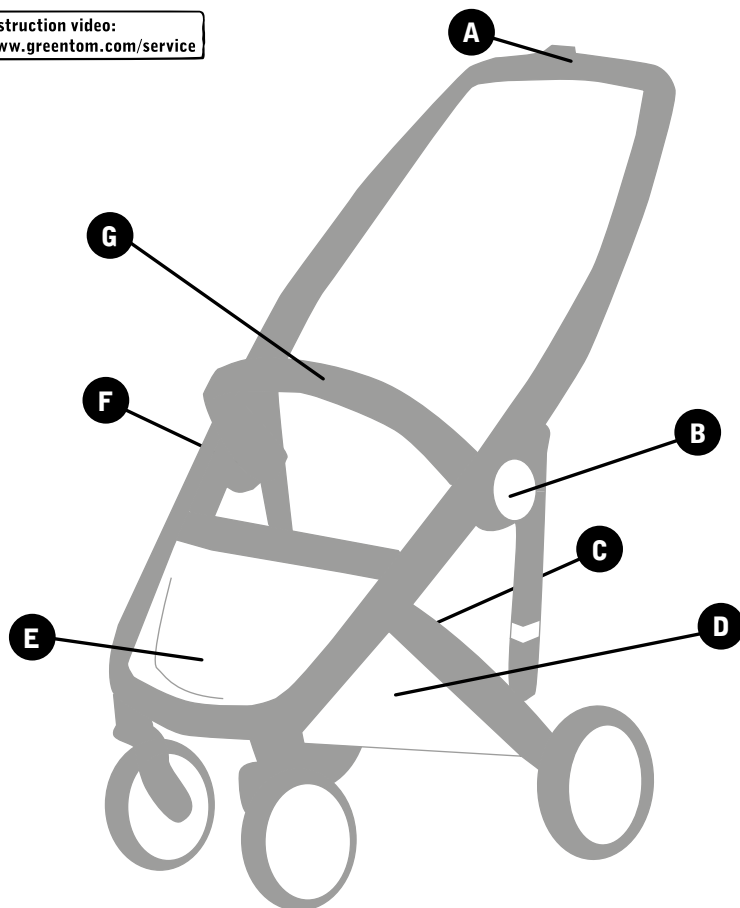

Greentom Chassis overview

	Bahasa Indonesia	Malay	Dil kodu	漢語	汉语
A	gagang pegangan	palang pemegang	tutacak	車把	车把
B	tombol dorong	butang tekan	basmali düğme	按鈕	按钮
C	rem	brek	fren	煞車	刹车
D	keranjang	bakul	sepet	置物籃	置物篮
E	ganjalan kaki	tempat letak kaki	ayak dayama yeri	腳踏板	脚踏板
F	tombol dorong / putar	butang tekan / putar	basmali / döner düğme	推 / 轉按鈕	推 / 转按钮
G	gagang pengaman	palang keselamatan	güvenlik seti	前扶手	前扶手

	한국의	Українська	ไทย	עברית	العربية
A	핸들 바	ручка	ราวจับ	ידית דחיפה	شريط مقبض
B	잠금 해제 버튼 (유모차 접기 / 펼기 사용 시)	кнопка натиску	ปุ่มกด	כפתור לחיצה	زر الضغط
C	브레이크	гальма	เบรก	בלם	الفرامل
D	바스켓	корзина для покупок	ตะกร้า	סל	سلة
E	발판	підніжка	ที่วางเท้า	מסעד לרגליים	مسند القدمين
F	잠금 해제 회전 버튼 (유모차 접기 사용 시)	натиснути/прокрутити кнопку	ปุ่มกด / หมุน	כפתור הסטה / לחיצה	زر الدفع / التدوير
G	안전바	бампер	ราวกัน	כגוש	شريط سلامة

日本語

- A ハンドル
- B プッシュボタン
- C ブレーキ
- D 買い物かご
- E フットレスト
- F プッシュ / 回転ボタン
- G フロントバー

فارسی

- A فرمان
- B دکمه فشاری
- C ترمز
- D سبد
- E زیر پای
- F دکمه فشاری / چرخشی
- G نوار ایمنی

YouTube instruction video:
www.greentom.com/service

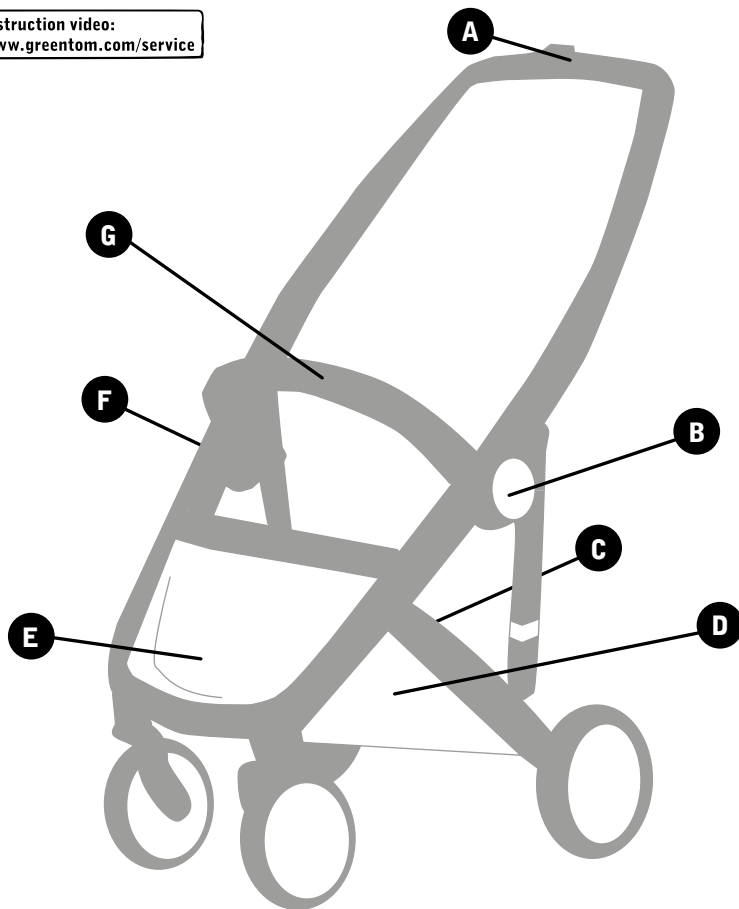

unfolding

uitklappen
öffnen
dépliage
apertura
desplegado
abrir
rozkladanie
lahtivõtmine
išlankstymas
atvāzšana
rozložení
rozkladanie
odpiranje
kihajtās
разгъване
раскладывание
αναδιπλωση
deplierea
rasklapanje
avaaminen
öppna
åpne
åbne
membuka
membuka
açma
展開
展开
組み立て
펼기
розкладання
ກຳລັງນຳອອກ
פתיחת הטיולון
إزالة الطي
باز کردن

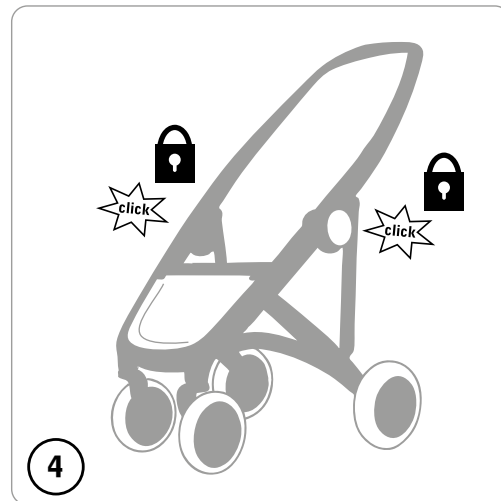
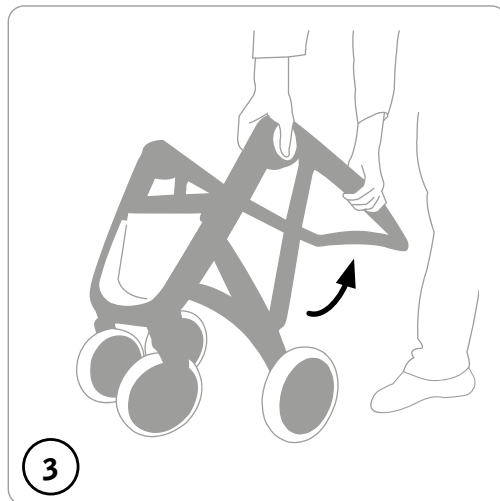
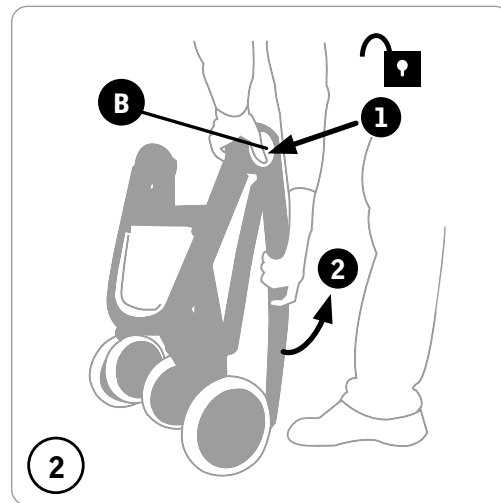

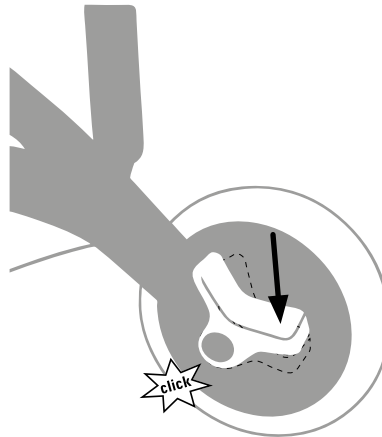
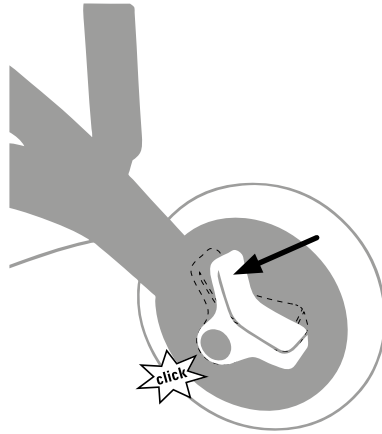

brake

rem
Bremse
frein
freno di stazionamento
freno
travão
hamulec
pidur
stabdžiai
bremzes
brzda
brzda
zavora
fék
спирачка
тормоз
φρένο
frâna
kočnica
jarru
broms
brems
bremse
rem
brek
fren
煞車
剎車
ブレーキ
브레이크
гальма
בלם
الفرامل
ترمز

folding

inklappen

schliessen

pliage

chiusura

plegado

fechar

składanie

kokkupanek

sulankstymas

salocīšana

složení

skladanie

zlaganje

összehajtás

сгъване

складывание

δίπλωση

plierea

sklapanje

sulkeminen

stänga

lukke

lukke

melipat

melipat

katlama

收合

收合

折りたたみ

접기

складання

การพับเก็บ

קיפול הטיולון

الطي

بستن

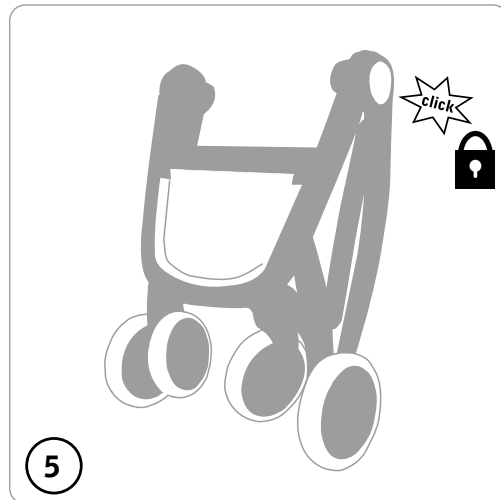
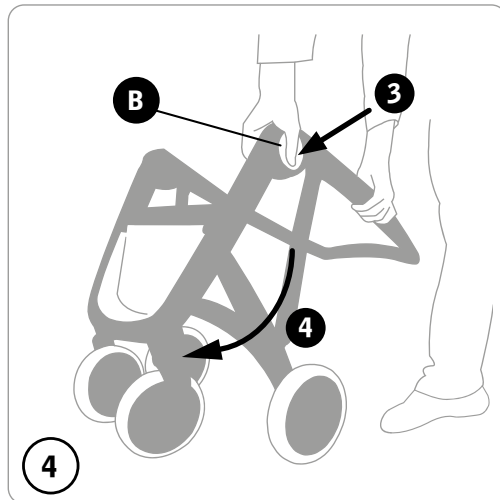
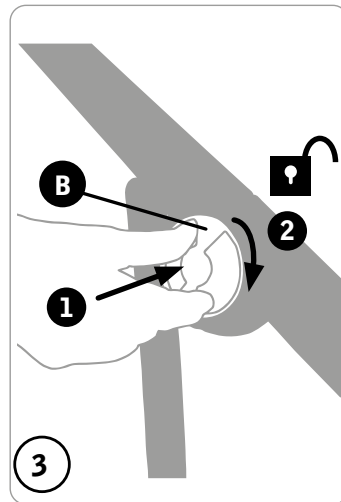
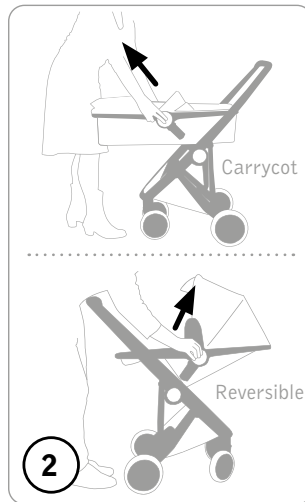
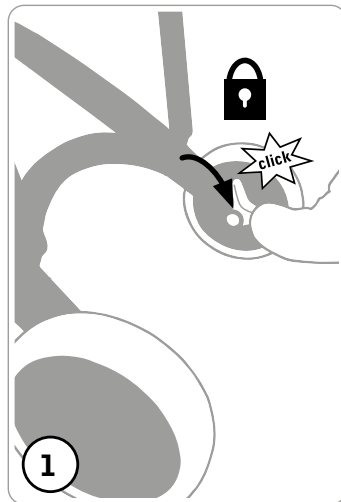

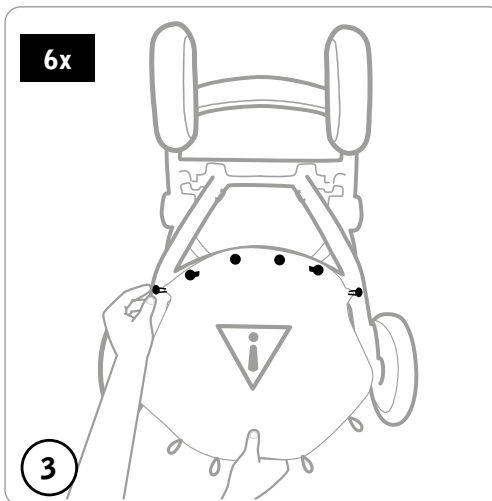
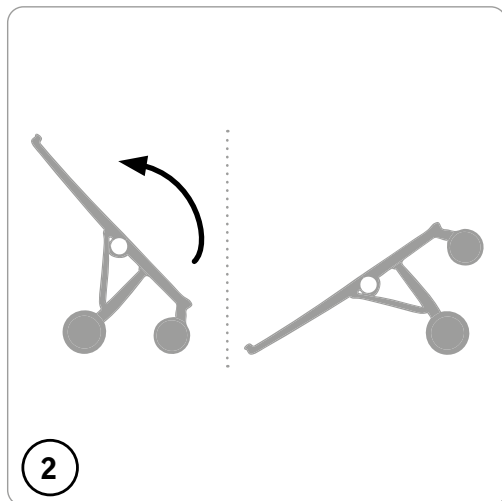
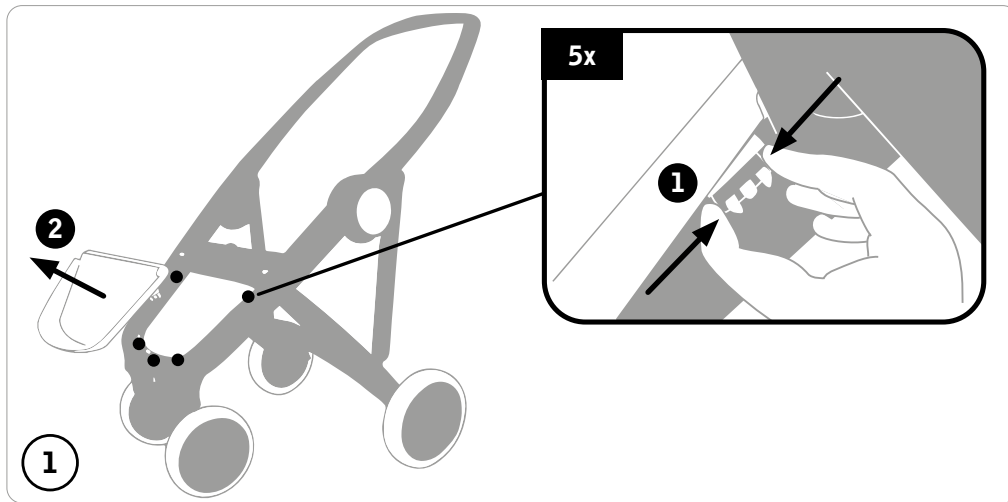

1-7 assembly basket

- montage mandje
- Montage Korb
- montage du panier
- montaggio del cestello
- montaje de la cesta
- montagem do cesto
- montáž koszyk
- pakikorvi kokkupanek
- krepšio tvirtinimas
- groza montāža
- montáž košíku
- montáž košíka
- namestitev nakupovalne košarice
- a kosár felszerelése
- монтаж на кошa
- монтаж корзины
- сборка корзины
- συναρμολόγηση καλαθιού
- montarea coșului
- sastavljanje košare za stvari
- kori kiinnitys
- montering korg
- montering av kurv
- montering af kurv
- perakitan keranjang
- pemasangan bakul
- sepet montajı
- 置物籃安裝
- 置物籃安裝
- 買い物かごの組み立て
- 바스켓조립
- встановлення корзини для покупок
- การประกอบตะกร้าของปิ้ง
- הרכבת סל
- تجميع سلة
- نصب سبد

1-7

assembly basket

montage mandje
Montage Korb
montage du panier
montaggio del cestello
montaje de la cesta
montagem do cesto
montaż koszyk
pakikorvi kokkupanek
krepšio tvirtinimas
grozs montāža
montáž košíku
montáž košíka
namestitev nakupovalne košarice
a kosár felszerelése
монтаж на коша
сборка корзины
συναρμολόγηση καλαθιού
montarea coșului
sastavljanje košare za stvari
kori kiinnitys
montering korg
montering av kurv
montering af kurv
perakitan keranjang
pemasangan bakul
sepet montaji
置物籃安裝
置物籃安裝
買い物かごの組み立て
바스켓조립
встановлення коззины для покупок
การประกอบตะกร้าช้อปปิ้ง
ବଟ ଗଢ଼ାବ
تجميع سلة
نصب سبد

