

Aufdachhalter ADH-W – Montage

Für das Welldach

1 Lieferumfang	2
2 Dachunterkonstruktion	2
3 Montage	3
3.1 Aufdachhalter parallel zum Sparren	3
3.2 Aufdachhalter quer zum Sparren	3
3.3 Halteschiene	4



Ergänzende Angaben für die Montage
zu Statik, Abmessungen u. a. finden Sie in der
Kollektor-Montageanleitung (den Befesti-
gungssätzen und dem Kollektor beiliegend).

1 Lieferumfang

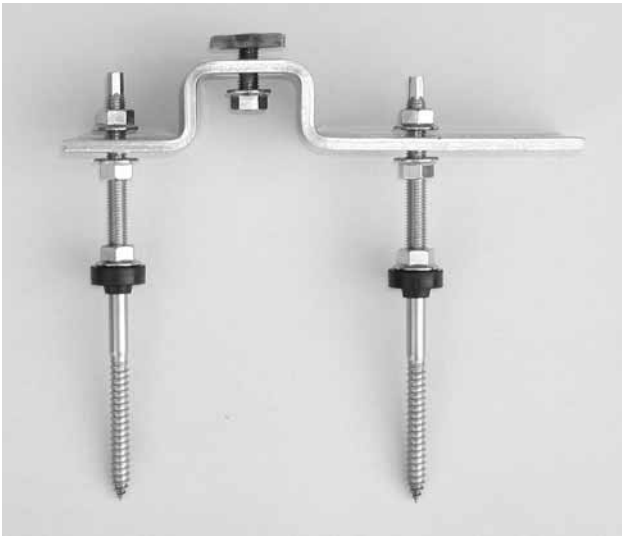

2 Dachunterkonstruktion

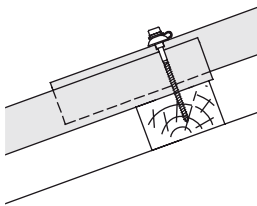

Latte auf Sparren

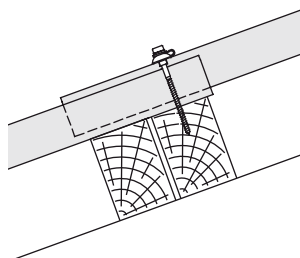

Koppellatte auf Sparren

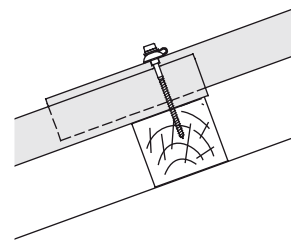

Pfette (min. 60 x 60 mm)

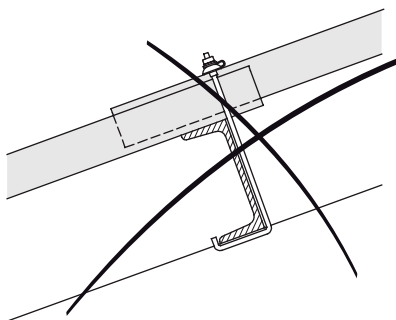

Stahlträger

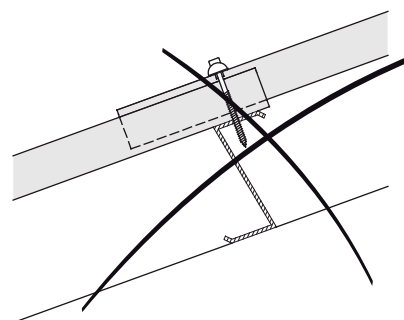

Gekanteter Blechträger

3 Montage



Für Anzahl und Abstände der Aufdachhalter siehe die Kollektor-Montageanleitung.



Immer vorbohren für
 Latte oder Pfette: 6 mm
 Wellplatte: 13 mm (Steinbohrer)

3.1 Aufdachhalter parallel zum Sparren

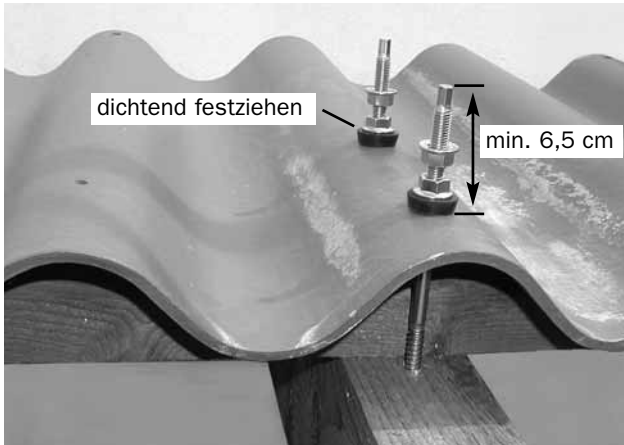

Stockschrauben gesetzt

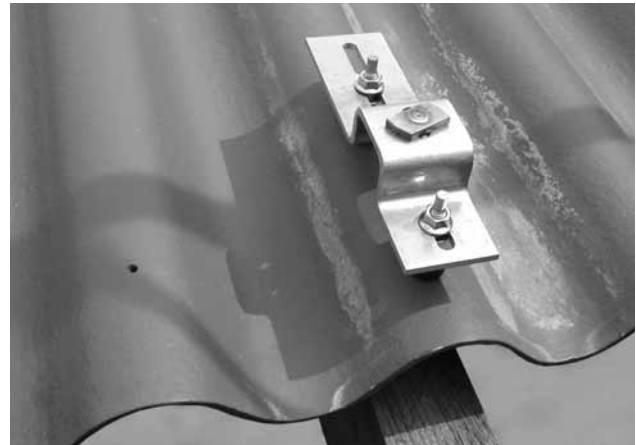

Aufdachhalter verschraubt

3.2 Aufdachhalter quer zum Sparren

1. Schrauben 1 x in den Sparren, 1 x in die Latte

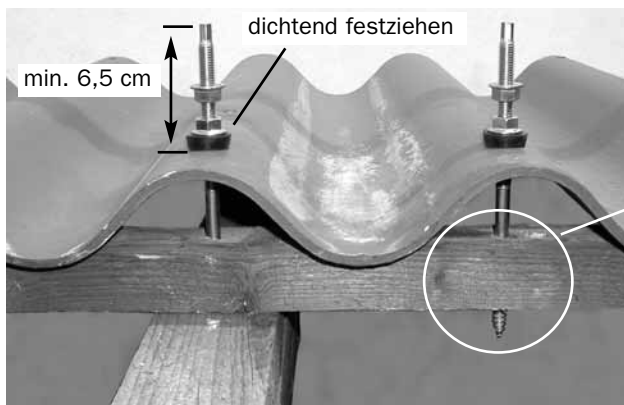

Stockschrauben gesetzt



Höhe der Latte min. 40 mm !

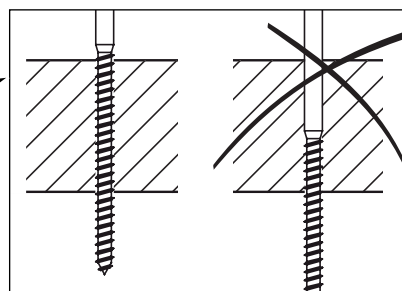

Aufdachhalter verschraubt

2. Stockschrauben 2 x in die Latte oder Pfette

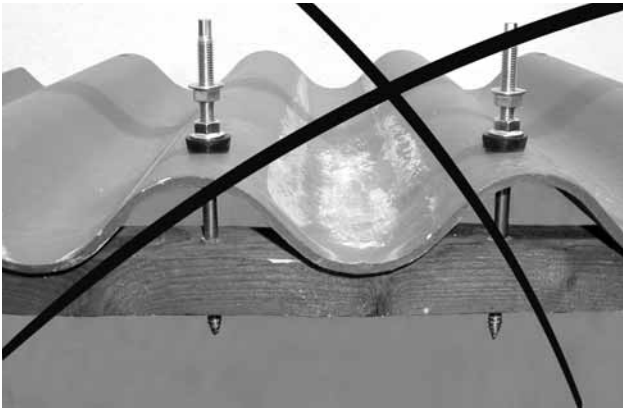

Verboten: Stockschrauben neben dem Sparren gesetzt

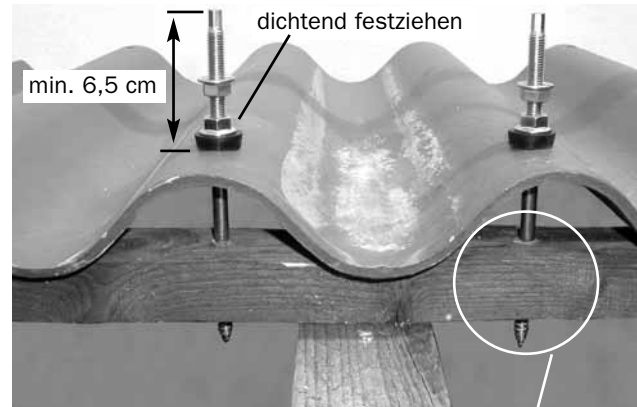

Stockschrauben immer so dicht wie möglich am Sparren setzen!

**! Höhe der Latte min. 40 mm !
Höhe der Pfette min. 60 mm !**

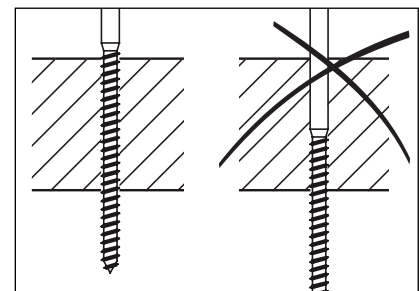

Aufdachhalter verschraubt

3.3 Halteschiene

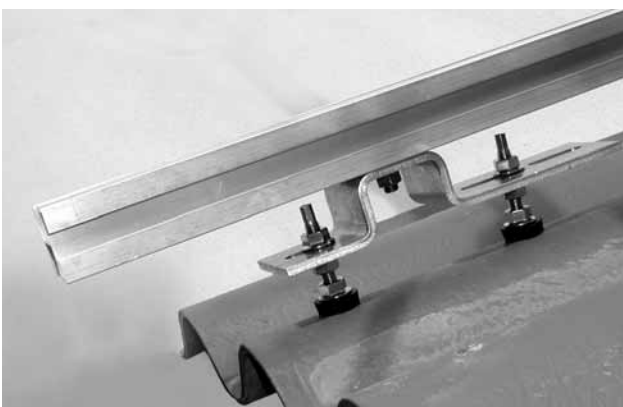

Halteschiene am Aufdachhalter verschraubt

i Die Halteschiene kann je nach Kollektortyp auch quer zum Sparren gesetzt sein (hier nicht gezeigt).



Weiter mit der Montage der Halteschienen in der Kollektor-Montageanleitung.