

Hydraulikschemata

Solvis Cala ECO

12mm ab 10/2017



Inhaltsverzeichnis

Verschaltungen mit einem Solvis Cala ECO

1.0 1xCE Aufdach

Verschaltungen mit zwei Solvis Cala ECO

2.0 2xCE Aufdach stehend nebeneinander

2.1 2xCE Aufdach liegend nebeneinander

Verschaltungen mit drei Solvis Cala ECO

3.0 3xCE Aufdach nebeneinander

3.1 3xCE Aufdach liegend nebeneinander

Verschaltungen mit vier Solvis Cala ECO

4.0 4xCE Aufdach nebeneinander

4.1 4xCE Aufdach liegend nebeneinander

4.2 2x2 CE Aufdach nebeneinander

4.3 4xCE Aufdach stehend als Feld

Verschaltungen mit sechs Solvis Cala ECO

5.0 6xCE Aufdach stehend nebeneinander

5.1 2x3xCE Aufdach stehend nebeneinander

Hinweise:

Bei den folgenden Schemata handelt es sich um Vorschläge zur Verschaltung von Kollektoren.

Bitte beachten Sie die Montageanleitung „Solvis Cala Eco“

Alle Artikelzusammenstellungen beziehen sich auf eine Aufdachmontage. Bei einer Veränderung der Montageart müssen die Komponenten angepasst werden. Montagepakete finden Sie in unserer Preisliste.

Die Montagezusammenstellung bezieht sich auf die Belastungsklasse A. Zusammenstellungen für andere Belastungsklassen finden Sie in unserer Preisliste. Im Zweifel ziehen Sie bitte einen Statiker zur Rate.

Hydraulische Verschaltung 1xCala ECO

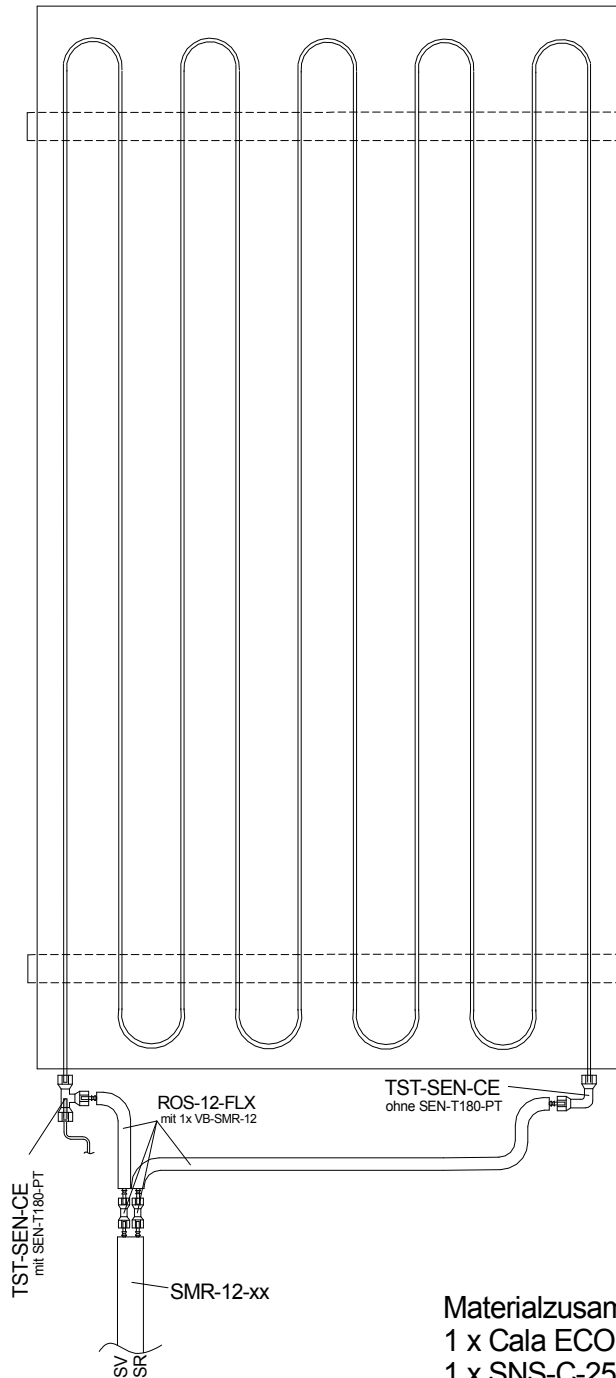

Materialzusammenstellung für Aufdachmontage:

1 x Cala ECO	Art.-Nr. 30266
1 x SNS-C-253-1	Art.-Nr. 25984
1 x ADH-U-2	Art.-Nr. 25982
1 x TST-SEN-CE	Art.-Nr. 30297
1 x BLS-SEN	Art.-Nr. 03867
1 x ROS-12-FLX	Art.-Nr. 28296

Diese Zusammenstellung gilt nur für die Belastungsklasse A.

Bei Montage in einer anderen Belastungsklasse sind Anpassungen erforderlich

1.0

Bearbeiter: Christian Denker

Datei: /1x Cala ECO - AD

BV:

Maßstab

Anzahl der Seiten: 1

Seite: 1

Stand: 09.2017

Das dargestellte Schema stellt einen Anlagenüberblick auf Basis der uns vorliegenden Informationen dar. Es ersetzt keine konkrete Planung.

Im Übrigen weisen wir darauf hin, dass -für eine ordnungsgemäße Funktion der Anlage- die Vorgaben unserer Installations-, Bedienungs- und Wartungsanweisungen eingehalten werden müssen.

Solvis-Hinweise zur Fremdkesselanbindung ersetzen nicht die Rücksprache mit dem Kesselhersteller.

Achtung!

Diese Skizze enthält nicht die zur fachgerechten Montage notwendigen Absperr- und Sicherheitsorgane. (bitte einschlägige Normen, Richtlinien und technische Regeln beachten)

Wir behalten uns für diese Zeichnung alle Urheberrechte vor. Ohne unsere schriftliche Genehmigung darf sie nicht vervielfältigt oder Dritten zugänglich gemacht werden.
SOLVIS GmbH



Weitere Informationen finden Sie unter: [http:// www.solvis.de](http://www.solvis.de)

Hydraulische Verschaltung 2xCala ECO nebeneinander

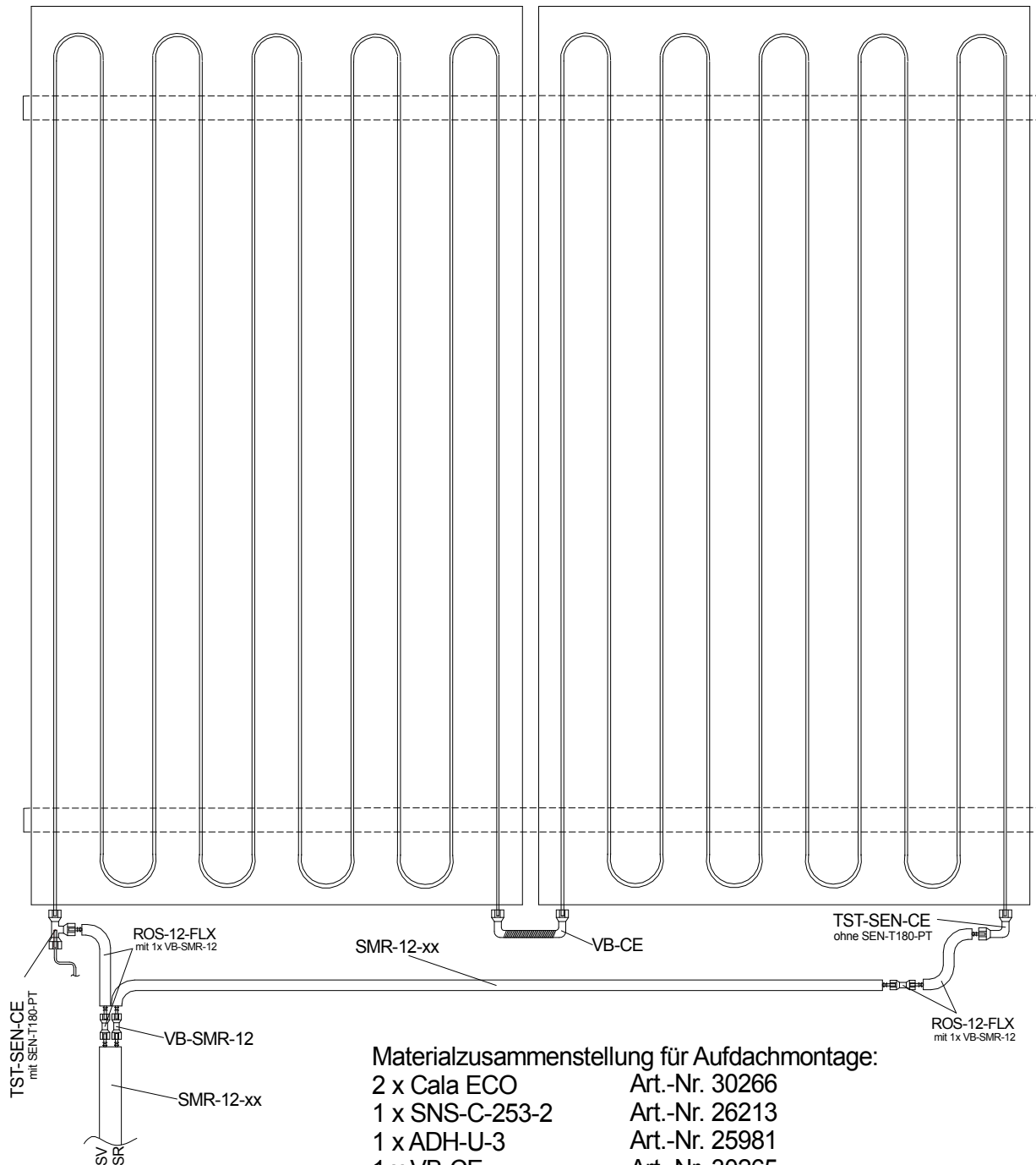

Materialzusammenstellung für Aufdachmontage:

2 x Cala ECO	Art.-Nr. 30266
1 x SNS-C-253-2	Art.-Nr. 26213
1 x ADH-U-3	Art.-Nr. 25981
1 x VB-CE	Art.-Nr. 30265
1 x TST-SEN-CE	Art.-Nr. 30297
1 x BLS-SEN	Art.-Nr. 03867
1 x VB-SMR-12	Art.-Nr. 27142
1 x ROS-12-FLX	Art.-Nr. 28296

Diese Zusammenstellung gilt nur für die Belastungsklasse A.

Bei Montage in einer anderen Belastungsklasse sind Anpassungen erforderlich

2.0

Bearbeiter: Christian Denker

Datei: /2x Cala ECO - ADN

BV:

Maßstab

Anzahl der Seiten: 1

Seite: 1

Stand: 09.2017

Das dargestellte Schema stellt einen Anlagenüberblick auf Basis der uns vorliegenden Informationen dar. Es ersetzt keine konkrete Planung.

Im Übrigen weisen wir darauf hin, dass -für eine ordnungsgemäße Funktion der Anlage- die Vorgaben unserer Installations-, Bedienungs- und Wartungsanweisungen eingehalten werden müssen.

Solvis-Hinweise zur Fremdkesselanbindung ersetzen nicht die Rücksprache mit dem Kesselhersteller.

Achtung!

Diese Skizze enthält nicht die zur fachgerechten Montage notwendigen Absperr- und Sicherheitsorgane. (bitte einschlägige Normen, Richtlinien und technische Regeln beachten)

Wir behalten uns für diese Zeichnung alle Urheberrechte vor. Ohne unsere schriftliche Genehmigung darf sie nicht vervielfältigt oder Dritten zugänglich gemacht werden.
SOLVIS GmbH



Weitere Informationen finden Sie unter: <http://www.solvis.de>

Hydraulische Verschaltung 2xCala ECO Quer nebeneinander

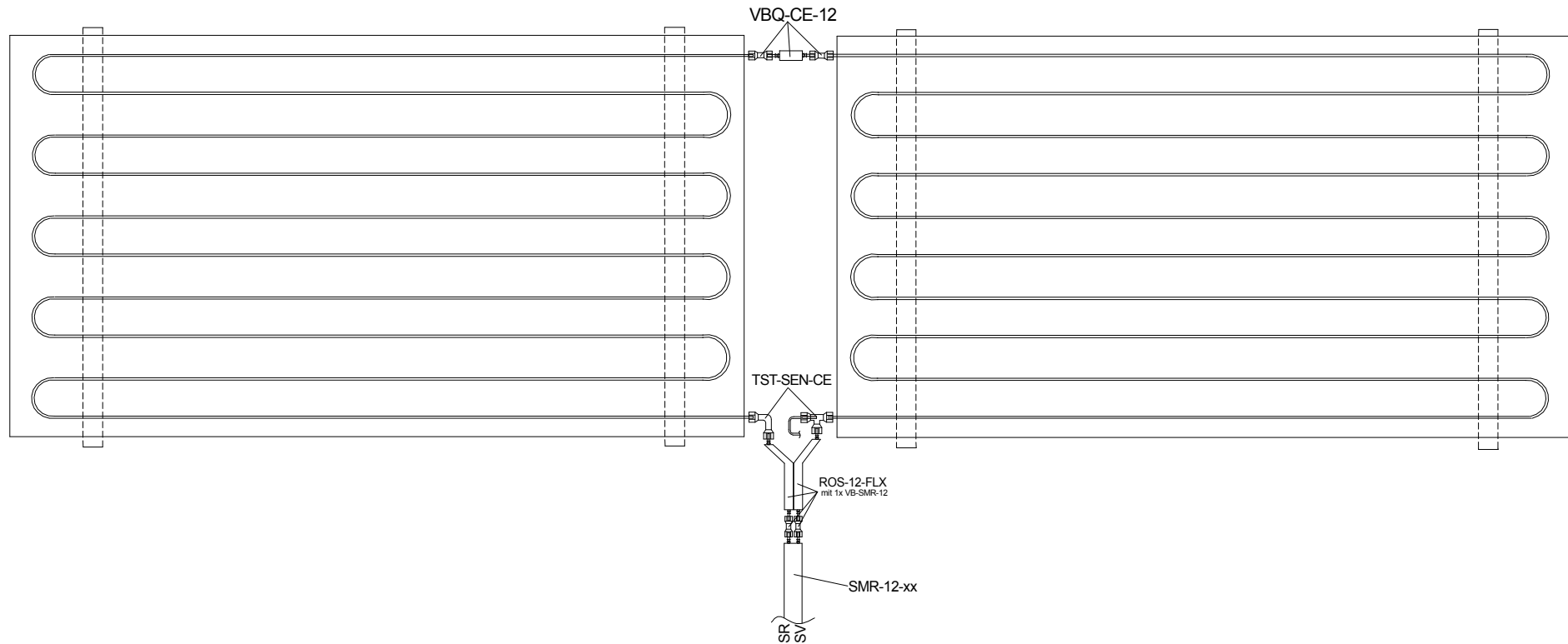

Materialzusammenstellung für Aufdachmontage:

2 x Cala ECO	Art.-Nr. 30266
2 x SNS-C-253-1	Art.-Nr. 25984
2 x ADH-U-2	Art.-Nr. 25982
1 x VBQ-CE-12	Art.-Nr. 30299
1 x TST-SEN-CE	Art.-Nr. 30297
1 x BLS-SEN	Art.-Nr. 03867
1 x ROS-12-FLX	Art.-Nr. 28296

Diese Zusammenstellung gilt nur für die Belastungsklasse A.
Bei Montage in einer anderen Belastungsklasse sind Anpassungen erforderlich

2.1

Bearbeiter: Christian Denker	Datei: /2x Cala ECO - Quer	BV:	Maßstab	Anzahl der Seiten: 1	Seite: 1	Stand: 09.2017
<p>Das dargestellte Schema stellt einen Anlagenüberblick auf Basis der uns vorliegenden Informationen dar. Es ersetzt keine konkrete Planung. Im Übrigen weisen wir darauf hin, dass -für eine ordnungsgemäße Funktion der Anlage- die Vorgaben unserer Installations-, Bedienungs- und Wartungsanweisungen eingehalten werden müssen. Solvis-Hinweise zur Fremdkesselanbindung ersetzen nicht die Rücksprache mit dem Kesselhersteller. Achtung!</p> <p>Diese Skizze enthält nicht die zur fachgerechten Montage notwendigen Absperr- und Sicherheitsorgane. (bitte einschlägige Normen, Richtlinien und technische Regeln beachten)</p>			<p>Wir behalten uns für diese Zeichnung alle Urheberrechte vor. Ohne unsere schriftliche Genehmigung darf sie nicht vervielfältigt oder Dritten zugänglich gemacht werden. SOLVIS GmbH</p>			
<p>Weitere Informationen finden Sie unter: http:// www.solvis.de</p>						

Hydraulische Verschaltung 3xCala ECO nebeneinander

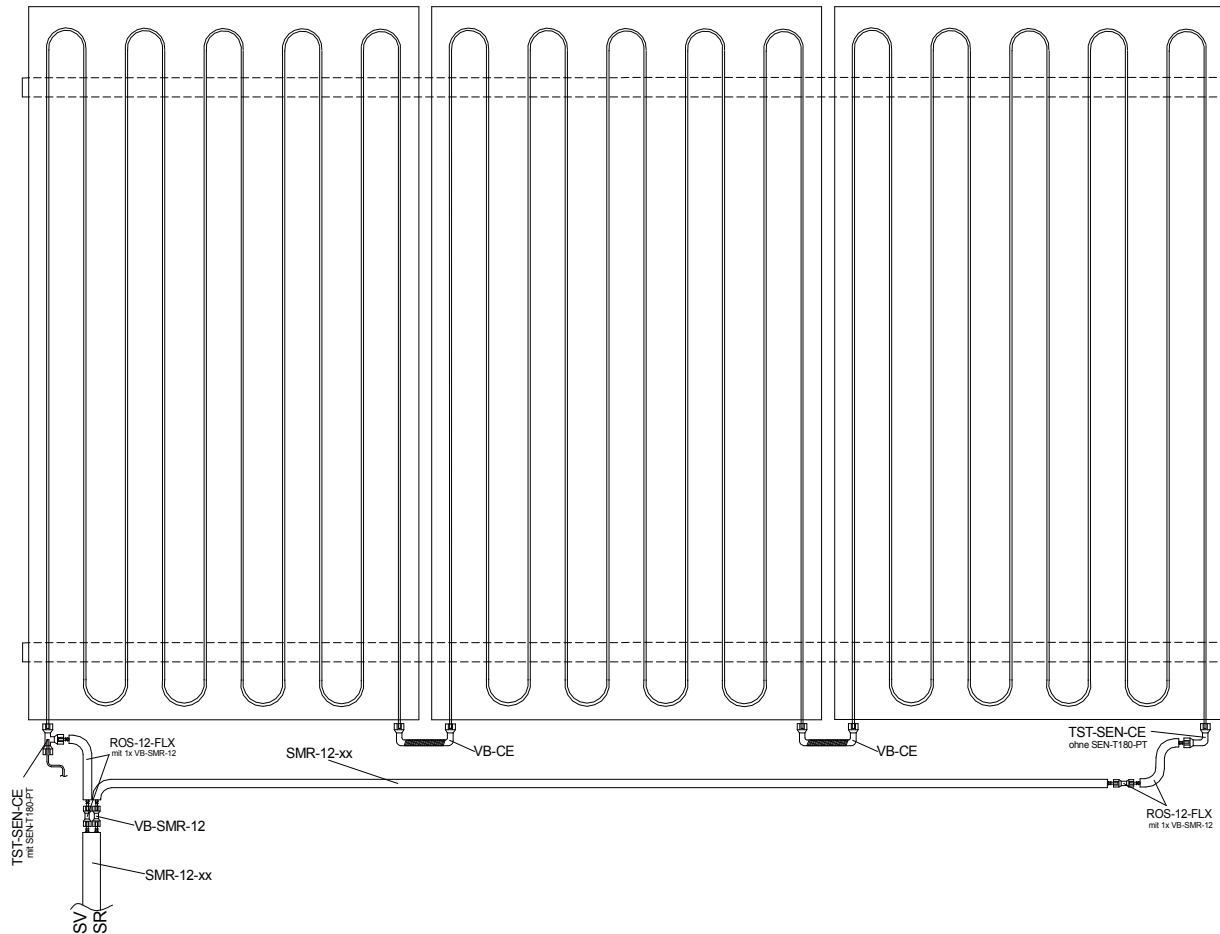

Materialzusammenstellung für Aufdachmontage:

3 x Cala ECO	Art.-Nr. 30266
1 x SNS-C-253-3	Art.-Nr. 26212
2 x ADH-U-2	Art.-Nr. 25982
2 x VB-CE	Art.-Nr. 30265
1 x TST-SEN-12-CE	Art.-Nr. 30297
1 x BLS-SEN	Art.-Nr. 03867
1 x VB-SMR-12	Art.-Nr. 27142
1 x ROS-12-FLX	Art.-Nr. 28296

Diese Zusammenstellung gilt nur für die Belastungsklasse A.
Bei Montage in einer anderen Belastungsklasse sind Anpassungen erforderlich

3.0

Bearbeiter: Christian Denker	Datei: /3x Cala ECO - ADN	BV:	Maßstab	Anzahl der Seiten: 1	Seite: 1	Stand: 09.2017
<p>Das dargestellte Schema stellt einen Anlagenüberblick auf Basis der uns vorliegenden Informationen dar. Es ersetzt keine konkrete Planung. Im Übrigen weisen wir darauf hin, dass -für eine ordnungsgemäße Funktion der Anlage- die Vorgaben unserer Installations-, Bedienungs- und Wartungsanweisungen eingehalten werden müssen. Solvis-Hinweise zur Fremdkesselanbindung ersetzen nicht die Rücksprache mit dem Kesselhersteller. Achtung!</p> <p>Diese Skizze enthält nicht die zur fachgerechten Montage notwendigen Absperr- und Sicherheitsorgane. (bitte einschlägige Normen, Richtlinien und technische Regeln beachten)</p>			<p>Wir behalten uns für diese Zeichnung alle Urheberrechte vor. Ohne unsere schriftliche Genehmigung darf sie nicht vervielfältigt oder Dritten zugänglich gemacht werden. SOLVIS GmbH</p>			
<p>Weitere Informationen finden Sie unter: http:// www.solvis.de</p>						

Hydraulische Verschaltung 3xCala ECO Quer nebeneinander

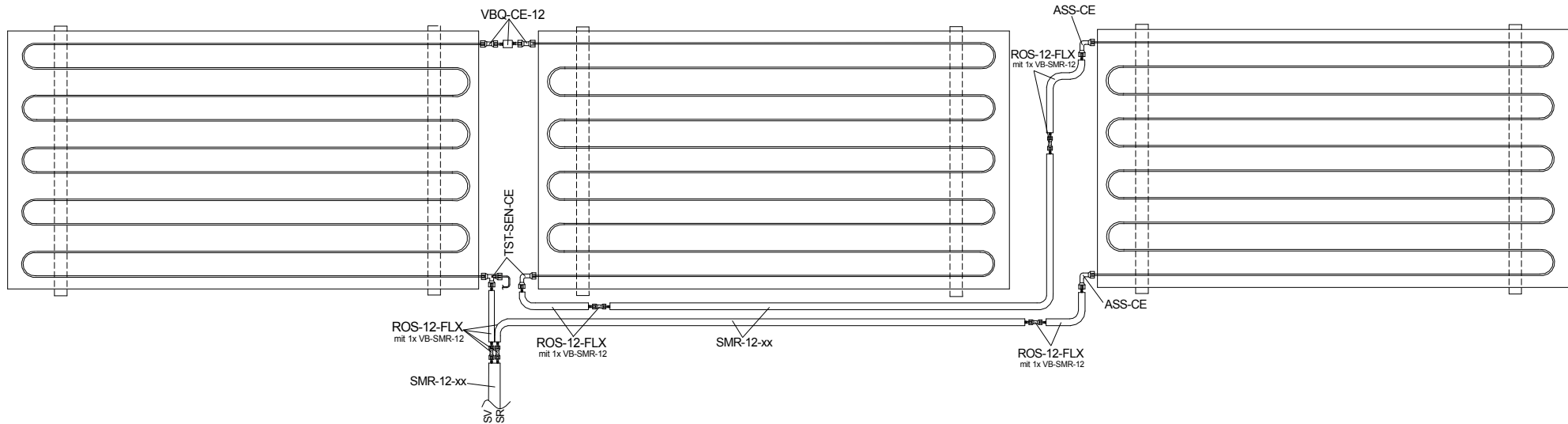

Materialzusammenstellung für Aufdachmontage:

3 x Cala ECO	Art.-Nr. 30266
3 x SNS-C-253-1	Art.-Nr. 25984
2 x ADH-U-3	Art.-Nr. 25981
1 x TST-SEN-CE	Art.-Nr. 30297
1 x BLS-SEN	Art.-Nr. 03867
1 x VB-SMR-12	Art.-Nr. 27142
2 x ROS-12-FLX	Art.-Nr. 28296
1 x VBQ-CE-12	Art.-Nr. 30299
1 x ASS-CE	Art.-Nr. 30298

Diese Zusammenstellung gilt nur für die Belastungsklasse A.
Bei Montage in einer anderen Belastungsklasse sind Anpassungen erforderlich

3.1

Bearbeiter: Christian Denker	Datei: /3x Cala ECO - Quer	BV:	Maßstab	Anzahl der Seiten: 1	Seite: 1	Stand: 09.2017
<p>Das dargestellte Schema stellt einen Anlagenüberblick auf Basis der uns vorliegenden Informationen dar. Es ersetzt keine konkrete Planung. Im Übrigen weisen wir darauf hin, dass -für eine ordnungsgemäße Funktion der Anlage- die Vorgaben unserer Installations-, Bedienungs- und Wartungsanweisungen eingehalten werden müssen. Solvis-Hinweise zur Fremdkesselanbindung ersetzen nicht die Rücksprache mit dem Kesselhersteller. Achtung!</p> <p>Diese Skizze enthält nicht die zur fachgerechten Montage notwendigen Absperr- und Sicherheitsorgane. (bitte einschlägige Normen, Richtlinien und technische Regeln beachten)</p>			<p>Wir behalten uns für diese Zeichnung alle Urheberrechte vor. Ohne unsere schriftliche Genehmigung darf sie nicht vervielfältigt oder Dritten zugänglich gemacht werden. SOLVIS GmbH</p>			
<p>Weitere Informationen finden Sie unter: http:// www.solvis.de</p>						

Hydraulische Verschaltung 4xCala ECO nebeneinander

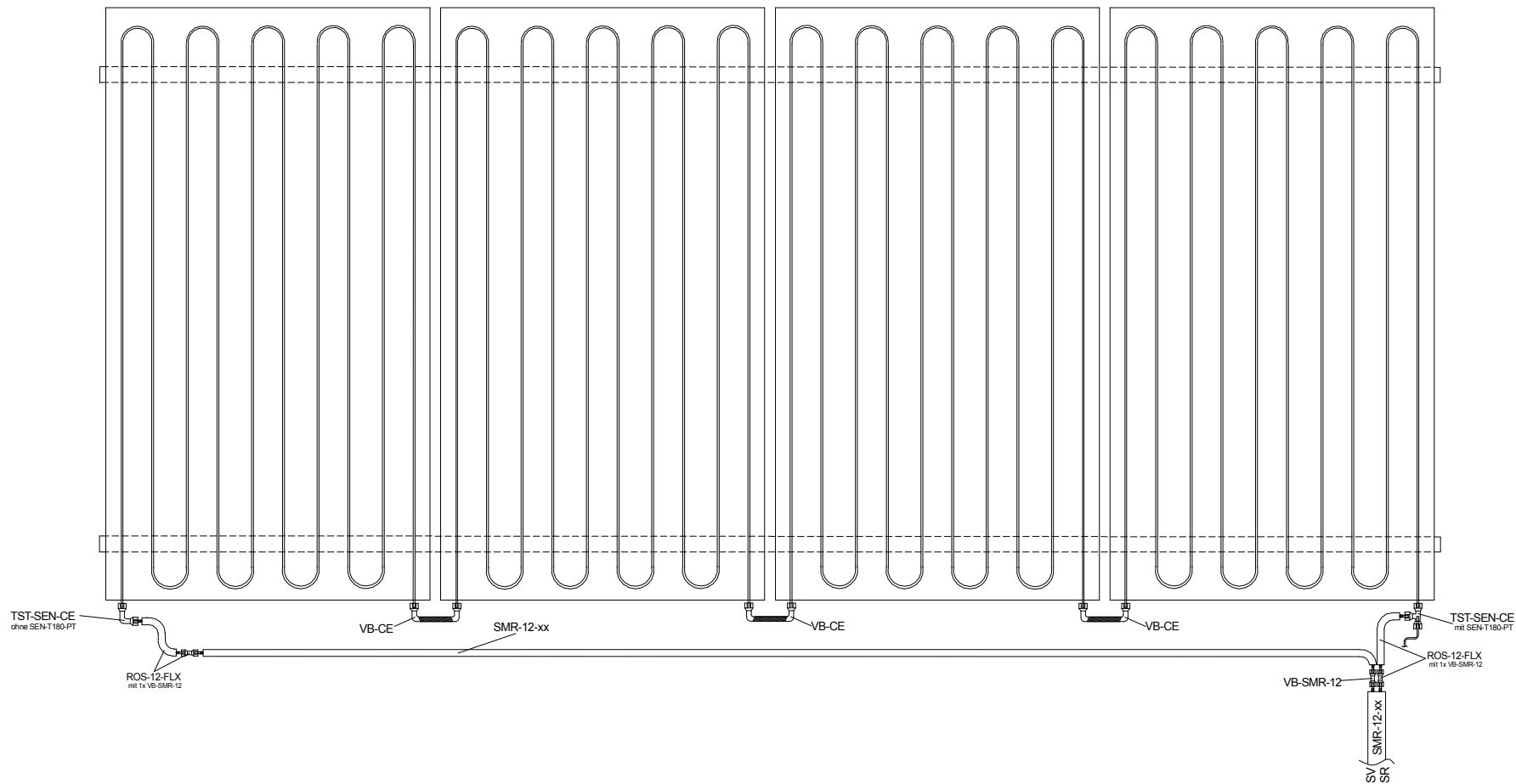

Materialzusammenstellung für Aufdachmontage:

4 x Cala ECO	Art.-Nr. 30266
1 x SNS-C-253-4	Art.-Nr. 26211
1 x ADH-U-3	Art.-Nr. 25981
1 x ADH-U-2	Art.-Nr. 25982
3 x VB-CE	Art.-Nr. 30265
1 x TST-SEN-CE	Art.-Nr. 30297
1 x BLS-SEN	Art.-Nr. 03867
1 x VB-SMR-12	Art.-Nr. 27142
1 x ROS-12-FLX	Art.-Nr. 28296

Diese Zusammenstellung gilt nur für die Belastungsklasse A.
Bei Montage in einer anderen Belastungsklasse sind Anpassungen erforderlich

4.0

Bearbeiter: Christian Denker	Datei: /4x Cala ECO - ADN	BV:	Maßstab	Anzahl der Seiten: 1	Seite: 1	Stand: 09.2017
<p>Das dargestellte Schema stellt einen Anlagenüberblick auf Basis der uns vorliegenden Informationen dar. Es ersetzt keine konkrete Planung. Im Übrigen weisen wir darauf hin, dass -für eine ordnungsgemäße Funktion der Anlage- die Vorgaben unserer Installations-, Bedienungs- und Wartungsanweisungen eingehalten werden müssen. Solvis-Hinweise zur Fremdkesselanbindung ersetzen nicht die Rücksprache mit dem Kesselhersteller. Achtung!</p> <p>Diese Skizze enthält nicht die zur fachgerechten Montage notwendigen Absperr- und Sicherheitsorgane. (bitte einschlägige Normen, Richtlinien und technische Regeln beachten)</p>			<p>Wir behalten uns für diese Zeichnung alle Urheberrechte vor. Ohne unsere schriftliche Genehmigung darf sie nicht vervielfältigt oder Dritten zugänglich gemacht werden. SOLVIS GmbH</p>			
Weitere Informationen finden Sie unter: http:// www.solvis.de						

Hydraulische Verschaltung 4xCala ECO Quer nebeneinander

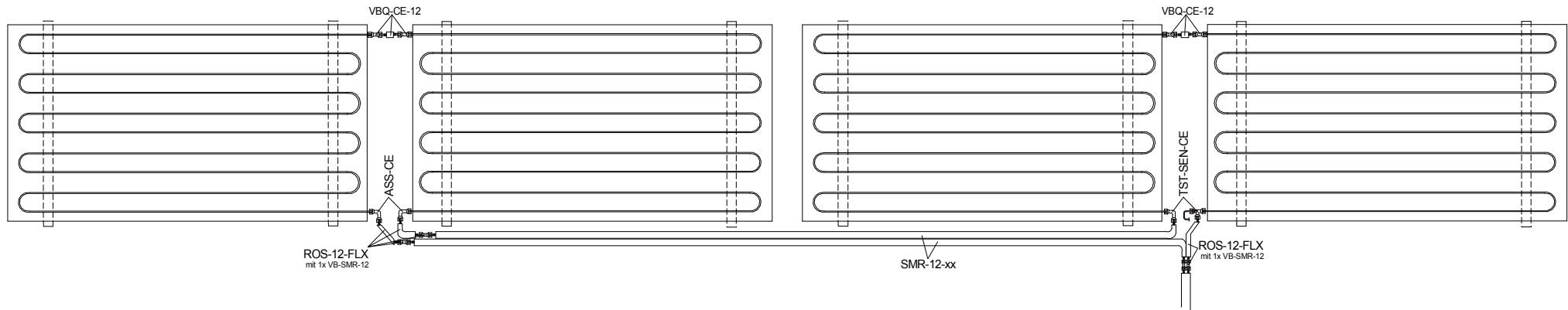

Materialzusammenstellung für Aufdachmontage:

4 x Cala ECO	Art.-Nr. 30266
4 x SNS-C-253-1	Art.-Nr. 25984
4 x ADH-U-2	Art.-Nr. 25982
2 x VBQ-CE-12	Art.-Nr. 30299
1 x TST-SEN-CE	Art.-Nr. 30297
1 x ASS-CE	Art.-Nr. 30298
1 x BLS-SEN	Art.-Nr. 03867
2 x VB-SMR-12	Art.-Nr. 27142
2 x ROS-12-FLX	Art.-Nr. 28296

Diese Zusammenstellung gilt nur für die Belastungsklasse A.
Bei Montage in einer anderen Belastungsklasse sind Anpassungen erforderlich

4.1

Bearbeiter: Christian Denker	Datei: /4x Cala ECO - Quer	BV:	Maßstab	Anzahl der Seiten: 1	Seite: 1	Stand: 09.2017
<p>Das dargestellte Schema stellt einen Anlagenüberblick auf Basis der uns vorliegenden Informationen dar. Es ersetzt keine konkrete Planung. Im Übrigen weisen wir darauf hin, dass -für eine ordnungsgemäße Funktion der Anlage- die Vorgaben unserer Installations-, Bedienungs- und Wartungsanweisungen eingehalten werden müssen. Solvis-Hinweise zur Fremdkesselanbindung ersetzen nicht die Rücksprache mit dem Kesselhersteller. Achtung!</p> <p>Diese Skizze enthält nicht die zur fachgerechten Montage notwendigen Absperr- und Sicherheitsorgane. (bitte einschlägige Normen, Richtlinien und technische Regeln beachten)</p>			<p>Wir behalten uns für diese Zeichnung alle Urheberrechte vor. Ohne unsere schriftliche Genehmigung darf sie nicht vervielfältigt oder Dritten zugänglich gemacht werden. SOLVIS GmbH</p>			
<p>Weitere Informationen finden Sie unter: http:// www.solvis.de</p>						

Hydraulische Verschaltung 4xCala ECO nebeneinander

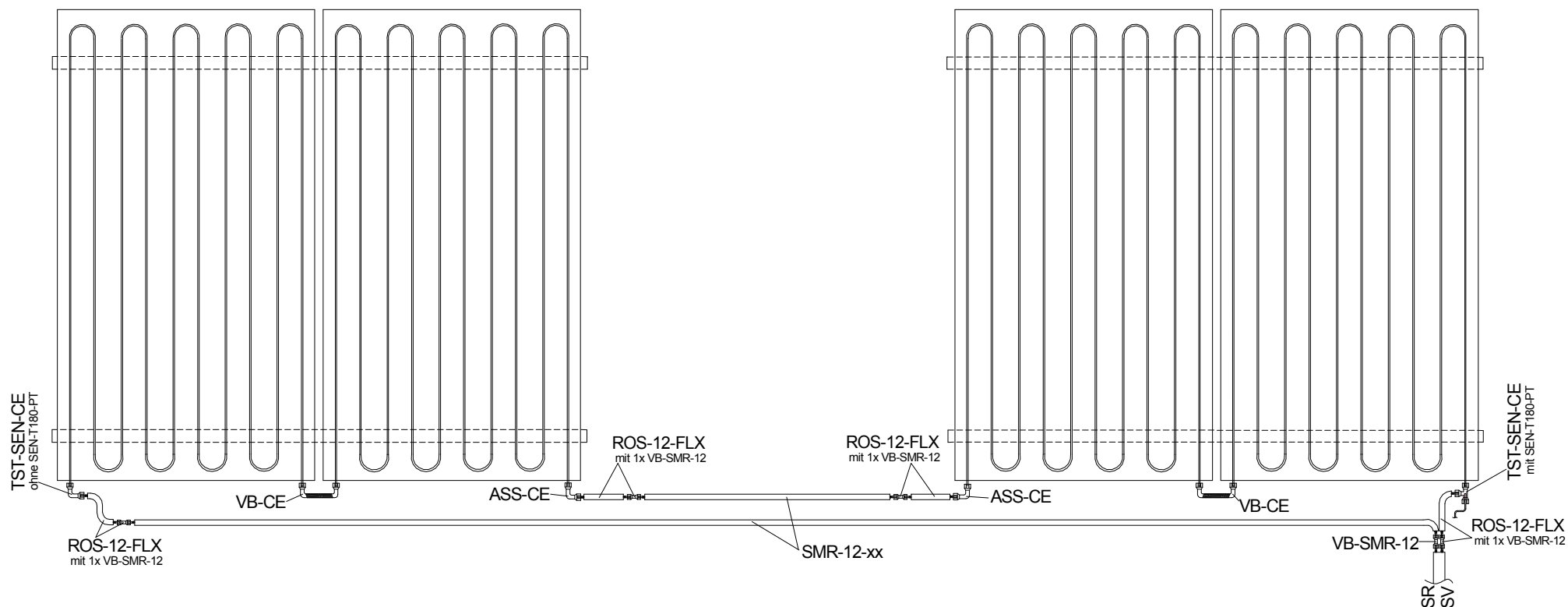

Materialzusammenstellung für Aufdachmontage:

4 x Cala ECO	Art.-Nr. 30266
2 x SNS-C-253-2	Art.-Nr. 26213
2 x ADH-U-3	Art.-Nr. 25981
2 x VB-CE	Art.-Nr. 30265
1 x ASS-CE	Art.-Nr. 30298
1 x TST-SEN-CE	Art.-Nr. 30297
1 x BLS-SEN	Art.-Nr. 03867
1 x VB-SMR-12	Art.-Nr. 27142
2 x ROS-12-FLX	Art.-Nr. 28296

Diese Zusammenstellung gilt nur für die Belastungsklasse A.
Bei Montage in einer anderen Belastungsklasse sind Anpassungen erforderlich

4.2

Bearbeiter: Christian Denker	Datei: /4x Cala ECO - ADN	BV:	Maßstab	Anzahl der Seiten: 1	Seite: 1	Stand: 09.2017
------------------------------	---------------------------	-----	---------	----------------------	----------	----------------

Das dargestellte Schema stellt einen Anlagenüberblick auf Basis der uns vorliegenden Informationen dar. Es ersetzt keine konkrete Planung.
Im Übrigen weisen wir darauf hin, dass -für eine ordnungsgemäße Funktion der Anlage- die Vorgaben unserer Installations-, Bedienungs- und Wartungsanweisungen eingehalten werden müssen.
Solvis-Hinweise zur Fremdkesselanbindung ersetzen nicht die Rücksprache mit dem Kesselhersteller.
Achtung!
Diese Skizze enthält nicht die zur fachgerechten Montage notwendigen Absperr- und Sicherheitsorgane. (bitte einschlägige Normen, Richtlinien und technische Regeln beachten)

Wir behalten uns für diese Zeichnung alle Urheberrechte vor. Ohne unsere schriftliche Genehmigung darf sie nicht vervielfältigt oder Dritten zugänglich gemacht werden.
SOLVIS GmbH



Weitere Informationen finden Sie unter: [http:// www.solvis.de](http://www.solvis.de)

Hydraulische Verschaltung 2x2 Cala ECO als Feld

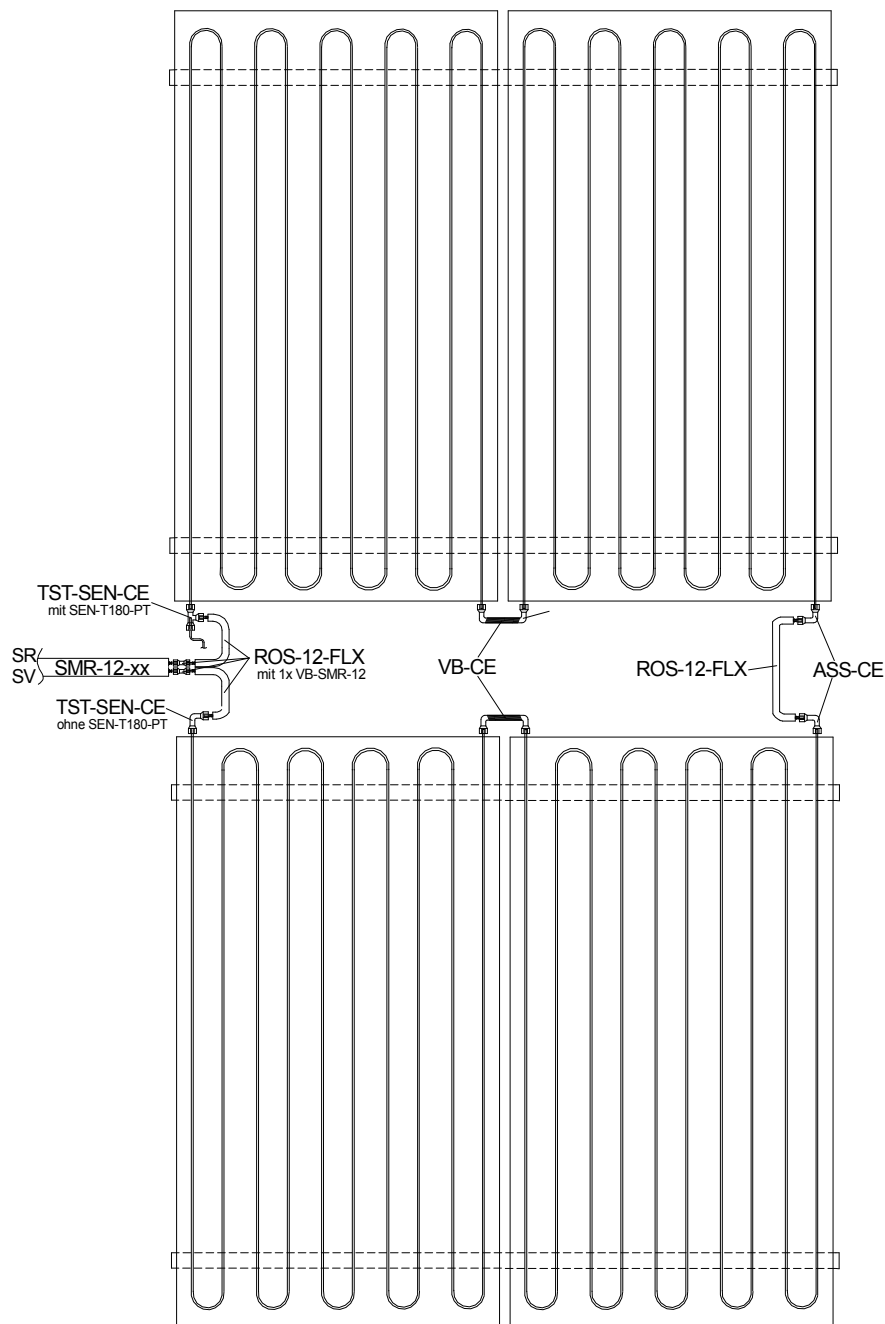

Materialzusammenstellung für Aufdachmontage:

4 x Cala ECO	Art.-Nr. 30266
2 x SNS-C-253-2	Art.-Nr. 26213
2 x ADH-U-3	Art.-Nr. 25981
2 x VB-CE	Art.-Nr. 29594
1 x TST-SEN-CE	Art.-Nr. 30297
1 x BLS-SEN	Art.-Nr. 03867
1 x ASS-CE	Art.-Nr. 30298
2 x ROS-12-FLX	Art.-Nr. 28296

Diese Zusammenstellung gilt nur für die Belastungskategorie A.
Bei Montage in einer anderen Belastungskategorie sind Anpassungen erforderlich

4.3

Bearbeiter: Christian Denker	Datei: /4x Cala ECO - Feld	BV:	Maßstab	Anzahl der Seiten: 1	Seite: 1	Stand: 09.2017
<p>Das dargestellte Schema stellt einen Anlagenüberblick auf Basis der uns vorliegenden Informationen dar. Es ersetzt keine konkrete Planung. Im Übrigen weisen wir darauf hin, dass -für eine ordnungsgemäße Funktion der Anlage- die Vorgaben unserer Installations-, Bedienungs- und Wartungsanweisungen eingehalten werden müssen. Solvis-Hinweise zur Fremdkesselanbindung ersetzen nicht die Rücksprache mit dem Kesselhersteller. Achtung!</p> <p>Diese Skizze enthält nicht die zur fachgerechten Montage notwendigen Absperr- und Sicherheitsorgane. (bitte einschlägige Normen, Richtlinien und technische Regeln beachten)</p>			<p>Wir behalten uns für diese Zeichnung alle Urheberrechte vor. Ohne unsere schriftliche Genehmigung darf sie nicht vervielfältigt oder Dritten zugänglich gemacht werden. SOLVIS GmbH</p>			
<p>Weitere Informationen finden Sie unter: http:// www.solvis.de</p>						

Hydraulische Verschaltung 6xCala ECO nebeneinander

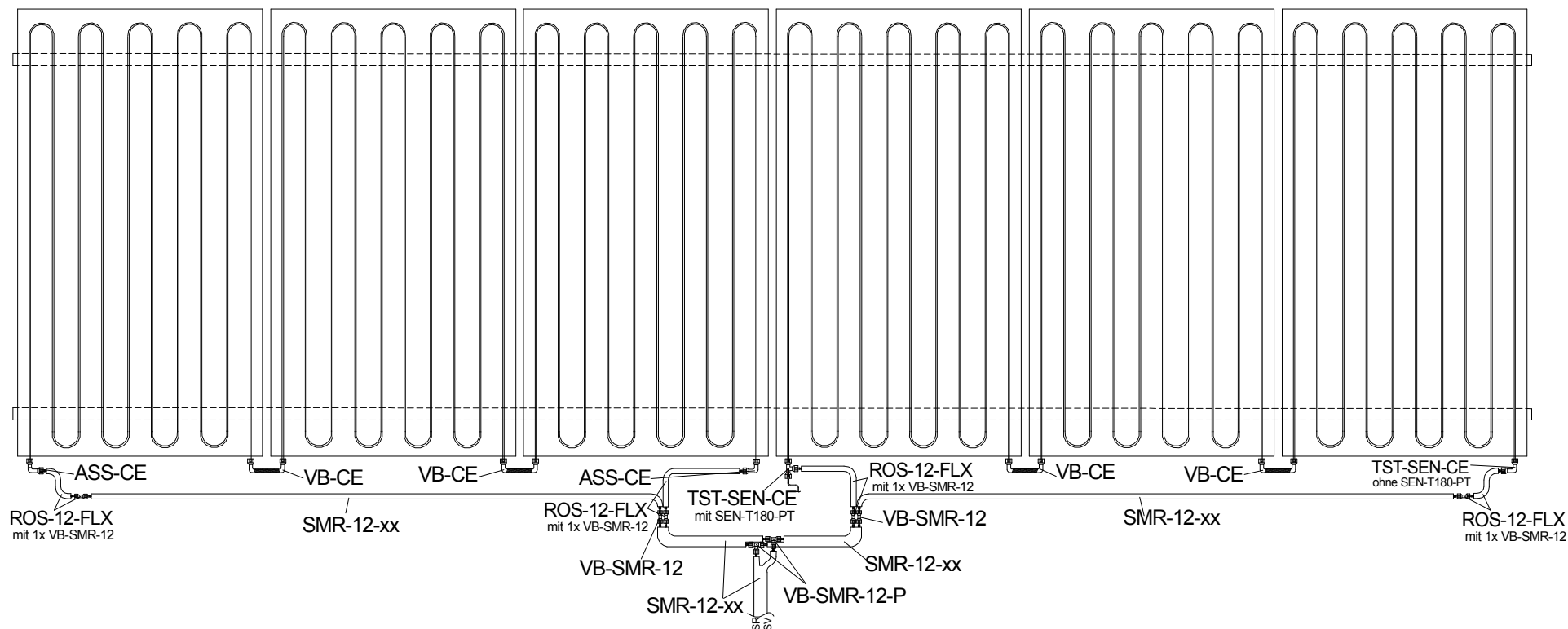

Materialzusammenstellung für Aufdachmontage:

6 x Cala ECO	Art.-Nr. 30266
1 x SNS-C-253-6	Art.-Nr. 29326
1 x ADH-U-3	Art.-Nr. 25981
2 x ADH-U-2	Art.-Nr. 25982
4 x VB-CE	Art.-Nr. 30265
1 x ASS-CE	Art.-Nr. 30298
1 x VB-SMR-12-P	Art.-Nr. 27238
1 x TST-SEN-CE	Art.-Nr. 30297
1 x BLS-SEN	Art.-Nr. 03867
1 x VB-SMR-12	Art.-Nr. 27142
2 x ROS-12-FLX	Art.-Nr. 28296

Diese Zusammenstellung gilt nur für die Belastungsklasse A.
Bei Montage in einer anderen Belastungsklasse sind Anpassungen erforderlich

5.0

Bearbeiter: Christian Denker	Datei: /6x Cala ECO - ADN	BV:	Maßstab	Anzahl der Seiten: 1	Seite: 1	Stand: 09.2017
------------------------------	---------------------------	-----	---------	----------------------	----------	----------------

Das dargestellte Schema stellt einen Anlagenüberblick auf Basis der uns vorliegenden Informationen dar. Es ersetzt keine konkrete Planung.

Im Übrigen weisen wir darauf hin, dass -für eine ordnungsgemäße Funktion der Anlage- die Vorgaben unserer Installations-, Bedienungs- und Wartungsanweisungen eingehalten werden müssen. Solvis-Hinweise zur Fremdkesselanbindung ersetzen nicht die Rücksprache mit dem Kesselhersteller.

Achtung!

Diese Skizze enthält nicht die zur fachgerechten Montage notwendigen Absperr- und Sicherheitsorgane. (bitte einschlägige Normen, Richtlinien und technische Regeln beachten)

Wir behalten uns für diese Zeichnung alle Urheberrechte vor. Ohne unsere schriftliche Genehmigung darf sie nicht vervielfältigt oder Dritten zugänglich gemacht werden.
SOLVIS GmbH



Weitere Informationen finden Sie unter: [http:// www.solvis.de](http://www.solvis.de)

Hydraulische Verschaltung 2x3 Cala ECO nebeneinander mit Gaube

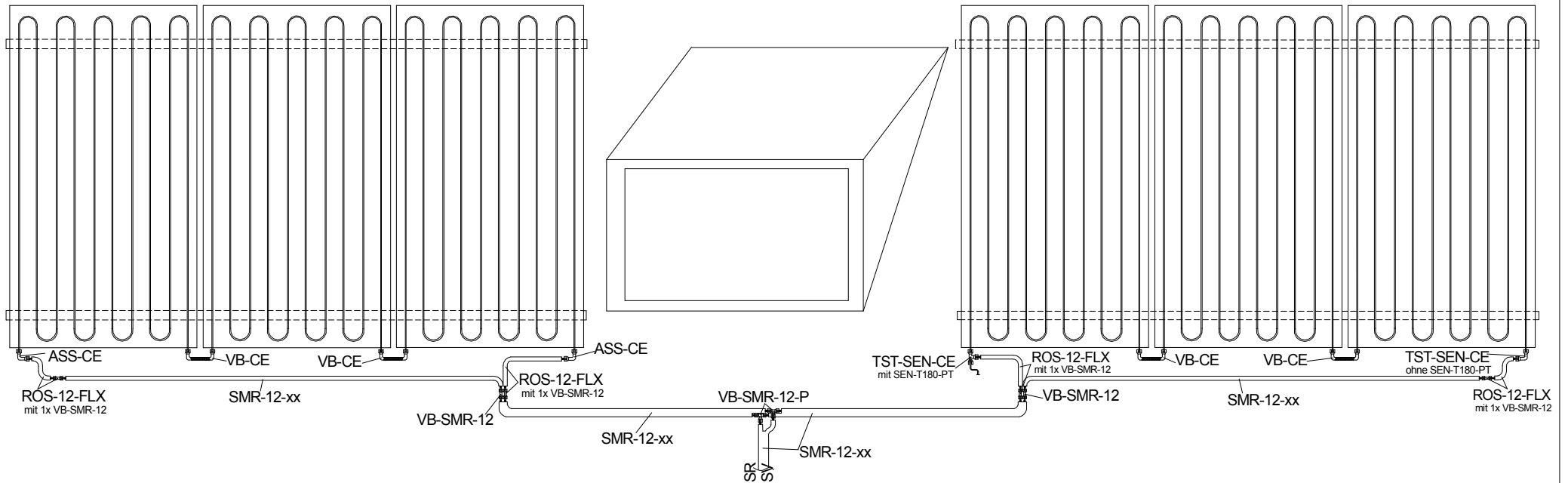

Materialzusammenstellung für Aufdachmontage:

6 x Cala ECO	Art.-Nr. 30266
2 x SNS-C-253-3	Art.-Nr. 26212
4 x ADH-U-2	Art.-Nr. 25982
4 x VB-CE	Art.-Nr. 30265
1 x ASS-CE	Art.-Nr. 30298
1 x VB-SMR-12-P	Art.-Nr. 27238
1 x TST-SEN-CE	Art.-Nr. 30297
1 x BLS-SEN	Art.-Nr. 03867
1 x VB-SMR-12	Art.-Nr. 27142
2 x ROS-12-FLX	Art.-Nr. 28296

Diese Zusammenstellung gilt nur für die Belastungsklasse A.
Bei Montage in einer anderen Belastungsklasse sind Anpassungen erforderlich

5.1

Bearbeiter: Christian Denker	Datei: /2x3 Cala ECO - ADN	BV:	Maßstab	Anzahl der Seiten: 1	Seite: 1	Stand: 09.2017
<p>Das dargestellte Schema stellt einen Anlagenüberblick auf Basis der uns vorliegenden Informationen dar. Es ersetzt keine konkrete Planung. Im Übrigen weisen wir darauf hin, dass -für eine ordnungsgemäße Funktion der Anlage- die Vorgaben unserer Installations-, Bedienungs- und Wartungsanweisungen eingehalten werden müssen. Solvis-Hinweise zur Fremdkesselanbindung ersetzen nicht die Rücksprache mit dem Kesselhersteller. Achtung!</p> <p>Diese Skizze enthält nicht die zur fachgerechten Montage notwendigen Absperr- und Sicherheitsorgane. (bitte einschlägige Normen, Richtlinien und technische Regeln beachten)</p>			<p>Wir behalten uns für diese Zeichnung alle Urheberrechte vor. Ohne unsere schriftliche Genehmigung darf sie nicht vervielfältigt oder Dritten zugänglich gemacht werden. SOLVIS GmbH</p>			
<p>Weitere Informationen finden Sie unter: http:// www.solvis.de</p>						