



De GLA

Prijslijst geldig vanaf 15 januari 2026.

Mercedes-Benz





Standaarduitrusting.

CODE STANDAARDUITRUSTING

		Business Solution	Bus. Sol. Luxury	Bus. Sol. AMG	Mercedes-AMG
EXTERIEUR					
P59	PROGRESSIVE exterieur	-	S	-	-
	Metaalkleur	-	-	-	S
916	Grotere brandstoftank Enkel op AMG GLA 35 / AMG GLA 45 S 4MATIC+	-	-	-	S
890	EASY PACK achterklep	S	S	S	S
P59	PROGRESSIVE exterieur	S	S	-	-
	Diamantradiatorrooster met zwarte stippen en lamel in mat zilver met sierdeel in chroom	-	S	-	-
	Raamomlijsting in chroom	-	S	-	-
	Zichtbare uitlaatpijpen en decoratief chromen sierdeel in de achterbumper	-	S	S	S
950	AMG exterieur	-	-	S	-
	Diamantradiatorrooster met chromen stippen en lamel in mat zilver met sierdeel in chroom	-	-	S	-
840	Warmtewerend, donkergetint glas achter	-	-	S	-
772	AMG-bodykit bestaande uit een AMG-voorbumper met chromen frontsplitter	-	-	S	-
	AMG-dorpels in koetswerkkleur	-	-	S	S
	Zichtbare uitlaatpijpen en decoratief chromen sierdeel in de AMG achterbumper	-	-	S	-
319	Wielkasten in koetswerkkleur	-	-	S	S
U28	Remsysteem met grotere remschijven vooraan	-	-	S	-
	Mercedes-AMG exterieur	-	-	-	S
	Specifieke AMG radiatorrooster met verticale lamellen in chroom en AMG logo	-	-	-	S
	AMG-voorbumper met speciale flics als luchtgeleiders op de buitenste luchtinlaten	-	-	-	S
413	Panoramisch schuifdak	-	-	S	-

CODE	STANDAARDUITRUSTING	Business Solution	Bus. Sol. Luxury	Bus. Sol. AMG	Mercedes-AMG
	Voorbumper met sierelementen op de lamellen in de buitenste luchtinlaten in zilverchrom	-	-	-	S
	Specifieke verbrede AMG-voorbumper	-	-	-	S
	Motorkap met powerdomes	-	-	-	S
	"TURBO 4MATIC"-letters op de voorvleugels	-	-	-	S
	AMG-spoilerlip	-	-	-	S
	AMG-achterbumper met specifieke diffusorlook met vier verticale vinnen en twee ronde uitlaatpijpen Enkel voor AMG GLA 35 4MATIC	-	-	-	S
	AMG-achterbumper met specifieke diffusorlook met vier verticale vinnen en twee dubbele ronde uitlaatpijpen Enkel voor AMG GLA 45 S 4MATIC+	-	-	-	S
	AMG-uitlaatsysteem	-	-	-	S
	AMG high-performance remsysteem met vooraan zilverkleurige remklauwen en zwarte AMG-opschrift Enkel voor AMG GLA 35 4MATIC	-	-	-	S
U70	AMG high-performance remsysteem met vooraan rode remklauwen en zwarte AMG-opschrift Enkel voor AMG GLA 45 S 4MATIC+	-	-	-	S
INTERIEUR					
7U2	Comfortzetels	S	S	-	-
	Hoogteverstelling voor de passagierszetel	S	S	S	S
	Zitvlakverstelling voor de voorste zetels	S	S	S	S
	Zitdiepteverstelling voor de bestuurderszetel	S	S	S	S
873	Verwarmde zetels vooraan	S	S	S	S
580	Automatische klimaatregeling THERMATIC met 1 zone	S	-	-	-
U12	Voetmatten (fluweel)	S	S	-	-
	Opklapbare armsteun in de middenconsole voor bestuurder en voorpassagier	S	S	S	S
73B	Opbergvak in middenconsole met oprolbare cover	S	S	S	S
310	Dubbele bekerhouder	S	S	S	S
543	Zonneklep met verlichte spiegel	S	S	S	S
U59	Zetelcomfortpakket	S	S	S	S
286	Bagagenet in de rugleuningen van de voorstoelen	S	S	S	S
287	Neerklapbare achterbank (40/20/40)	S	S	S	S
U22	Viervoudig verstelbare lendensteun voor zetels vooraan	S	S	S	S
L3E	Multifunctioneel stuurwiel in leder en chromen afwerking	S	S	-	-
	Luchtroosters in hoogglanzend zwart met chromen omlijsting en contrasterende decoratief sierdeel	S	S	S	S
	Gekleurde strip op het dashboard met rand in contrasterende kleur	S	-	-	-

CODE	STANDAARDUITRUSTING	Business Solution	Bus. Sol. Luxury	Bus. Sol. AMG	Mercedes-AMG
P59	PROGRESSIVE interieur	-	S	-	-
877	Sfeerverlichting met 64 kleuren	-	-	S	S
7U4	Sportieve comfortzetels	-	-	S	S
L5C	Multifunctioneel sportstuurwiel in nappa leder, onderaan afgevlakt en chromen afwerking	-	-	S	-
U26	Voetmatten (fluweel) met AMG opschrift	-	-	S	S
	Sierelementen in MICROCUT met rode bies	-	-	S	S
	AMG-sportpedalen van geborsteld roestvrij staal met rubberen noppen	-	-	S	S
U45	Verlichte instaplijsten, met "Mercedes-Benz" opschrift	-	-	S	-
U45	Verlichte instaplijsten, met "AMG" opschrift	-	-	-	S
950	Mercedes-AMG interieur	-	-	-	S
L6J	Multifunctioneel AMG Performance sportstuurwiel in nappa leder, onderaan afgevlakt en chromen afwerking	-	-	-	S
	Specifieke AMG-middenconsole, uitgesproken sportief met verhoogd front	-	-	-	S
RADIO & COMMUNICATIE					
859	Centraal display met 10,25" LCD touchscreen met een resolutie van 1.920 x 760 pixels	S	S	S	S
	Bestuurdersdisplay met 7" LCD-display met een resolutie van 960 x 540 pixels	S	-	-	-
458	Bestuurdersdisplay met 10,25" LCD-display met een resolutie van 1.920 x 760 pixels	-	S	S	S
537	Digitale radio (DAB+)	S	S	S	S
897	Draadloos oplaadsysteem voor Smartphone	-	-	S	S
521	MBUX multimediasysteem	S	S	S	S
	MBUX multimediasysteem met instrumentenpaneel en AMG-specifieke displaydesigns, zoals de Supersport-modus	-	-	-	S
355	MBUX uitgebreide functies	S	S	S	S
PBG	MBUX navigatie Premium	S	S	S	S
365	Navigatiesysteem met harde schijf	S	S	S	S
01U	Voorbereiding voor navigatiediensten (Inbegrepen gedurende 3 jaar vanaf activering)	S	S	S	S
	USB-C interface in opbervak en achteraan de centrale middenconsole	S	S	S	S
	12 V aansluiting	S	S	S	S
256	AMG TRACK PACE 1) Enkel op de AMG GLA 45 S 4MATIC+	-	-	-	S ¹
14U	Smartphone integratie	-	-	S	-
538	Bestuurderscamera	S	S	S	S

CODE	STANDAARDUITRUSTING	Business Solution	Bus. Sol. Luxury	Bus. Sol. AMG	Mercedes-AMG
00U	Remote diensten (Inbegrepen gedurende 3 jaar vanaf activering) Niet op GLA 250 e	S	S	S	S
13U	Voorbereiding voor specifieke navigatie en remote diensten voor Plug-In Hybride Enkel op GLA 250 e	S	S	S	-
367	Voorbereiding voor Live Traffic Information (Inbegrepen gedurende 3 jaar vanaf activering)	S	S	S	-
362	Communicatiemodule (LTE/4G) voor het gebruik van Mercedes me connect-services	S	S	S	-
810	Burmester Surround Sound system 1) Enkel op de AMG GLA 45 S 4MATIC+	-	-	-	S ¹
U19	MBUX augmented reality voor navigatie 1) Enkel op de AMG GLA 45 S 4MATIC+	-	-	-	S ¹
VEILIGHEID & TECHNOLOGIE					
429	Automatische versnellingsbak 7G-DCT Enkel op GLA 180/GLA 200	S	S	S	-
426	Automatische versnellingsbak 8G-DCT Niet op GLA 180/GLA 200	S	S	S	-
B59	DYNAMIC SELECT	S	S	S	S
426	Automatische versnellingsbak AMG SPEEDSHIFT 8G-DCT	-	-	-	S
	Schakelpaddles aan stuurwiel	S	S	-	-
	Chromen schakelpaddles aan stuurwiel	-	-	S	S
345	Ruitenwissers met regensensor	S	S	S	S
632	High-Performance LED-koplampen	S	S	S	S
608	Adaptieve grootlichtassistent	S	S	S	S
642	MULTIBEAM LED koplampen	-	-	S	-
628	Adaptieve grootlichtassistent Plus	-	-	S	-
P44	Parkeerpakket met achteruitrijcamera	S	S	S	S
218	Achteruitrijcamera	S	S	S	S
235	Actieve parkeerassistent PARKTRONIC	S	S	S	S
P49	Spiegelpakket	S	S	S	S
252	Automatisch dimmende binnenspiegel	S	S	S	S
500	Inklapbare buitenspiegels (elektrisch)	S	S	S	S
243	Actieve spoorassistent	S	S	S	S
258	Actieve remassistent	S	S	S	S
	ATTENTION ASSIST	S	S	S	S
	KEYLESS GO-startfunctie	S	S	S	S
P17	KEYLESS GO comfortpakket	-	-	S	S
871	HANDS-FREE ACCESS	-	-	S	S
889	KEYLESS-GO	-	-	S	S

CODE	STANDAARDUITRUSTING	Business Solution	Bus. Sol. Luxury	Bus. Sol. AMG	Mercedes-AMG
Y05	MANUFAKTUR veiligheidsgordels in rood	-	-	-	S
L6J	AMG Performance stuurwiel in nappaleder 1) Enkel op de AMG GLA 35	-	-	-	o ¹
L6K	AMG Performance stuurwiel in nappaleder/microvezel MIROCUT 1) Enkel op de AMG GLA 45 S 4MATIC+	-	-	-	o ¹
234	Dodehoekassistent 1) Enkel op de AMG GLA 45 S 4MATIC+	-	-	-	o ¹
250	AMG Driver's pakket 1) Enkel op de AMG GLA 45 S 4MATIC+	-	-	-	o ¹
504	Snelheidsregelaar TEMPOMAT	S	S	S	S
	Snelheidslimietassistent	S	S	S	S
	Frontale airbags voor bestuurder en passagier en knieairbag voor de bestuurder	S	S	S	S
	Laterale airbags voor bestuurder en passagier	S	S	S	S
	Windowbags	S	S	S	S
U62	Visibiliteitspakket	S	S	S	S
351	Mercedes-Benz noodoproepsysteem	S	S	S	S
475	Bandendruk-controlesysteem	S	S	S	S
20U	Voorbereiding digitale voertuigsleuteloverdracht (Inbegrepen gedurende 3 jaar vanaf activering)	S	S	S	S
70B	Fluohesje voor bestuurder	S	S	S	S
B51	Bandendichtingsmiddel "Tirefit"	S	S	S	S
U01	Indicator voor veiligheidsgordels achteraan	S	S	S	S
U10	Automatische uitschakeling van de voorpassagiersairbag	S	S	S	S
U60	Bescherming voetgangers	S	S	S	S
213	Variabele stuurbechrachting Niet op GLA 250 e	-	-	S	S
B53	Akoestische signalisatie voor voetgangers Enkel op GLA 250 e	S	S	S	-
485	Comfortonderstel Enkel op GLA 250 e	S	S	S	-
677	Comfortonderstel met verlaagd chassis Niet op GLA 180	S	S	S	-
LADEN					
76B	Wisselstroom-laadsysteem (AC), tot 11 kW Enkel op GLA 250 e	S	S	S	-
9B7	Oplaadkabel voor wallbox en openbaar laadstations [type 2, driefasige stroom, 32A, 8m] Enkel op GLA 250 e	S	S	S	-
B80	Oplaadkabel voor huishoudelijk stopcontact [230V, enkelfasige stroom, 8A, 8m] Enkel op GLA 250 e	S	S	S	-



Prijzen.

GLA | Business Solution

Versie	Baumuster	Vermogen in kW/pk ¹⁾	Cilinderinhoud in cm ³	CO2-uitstoot in g/km ²⁾ WLTP	Energie-label	Transmissie	Consumentenadviesprijs ⁴⁾	Fiscale waarde	Netto catalogusprijs	BTW	BPM
<u>Benzine</u>											
GLA 180 Business Solution	247.784-NLT	100 kW 136 pk 10 kW 14 pk	1.332 cc	148 G/KM	C	7G-DCT Automaat	52.600 EUR	51.300 EUR	32.100 EUR	6.741 EUR	12.459 EUR
GLA 180 Business Solution Luxury	247.784-NLU	100 kW 136 pk 10 kW 14 pk	1.332 cc	147 G/KM	C	7G-DCT Automaat	53.513 EUR	52.213 EUR	33.100 EUR	6.951 EUR	12.162 EUR
GLA 180 Business Solution AMG	247.784-NLV	100 kW 136 pk 10 kW 14 pk	1.332 cc	152 G/KM	C	7G-DCT Automaat	57.418 EUR	56.118 EUR	35.100 EUR	7.371 EUR	13.647 EUR
<u>Plug-In Hybrid</u>											
GLA 250 e Business Solution	247.785-NLT	120 kW 163 pk 80 kW 109 pk	1.332 cc	66 G/KM	A	8G-DCT Automaat	52.092 EUR	50.792 EUR	41.300 EUR	8.673 EUR	819 EUR
GLA 250 e Business Solution Luxury	247.785-NLU	120 kW 163 pk 80 kW 109 pk	1.332 cc	65 G/KM	A	8G-DCT Automaat	53.300 EUR	52.000 EUR	42.300 EUR	8.883 EUR	817 EUR
GLA 250 e Business Solution AMG	247.785-NLV	120 kW 163 pk 80 kW 109 pk	1.332 cc	68 G/KM	A	8G-DCT Automaat	55.726 EUR	54.426 EUR	44.300 EUR	9.303 EUR	823 EUR

1) 2) 3) 4) Raadpleeg disclaimer op de pagina's 'Bijlage'.

GLA | Mercedes-AMG

Versie	Baumuster	Vermogen in kW/pk ¹⁾	Cilinderinhoud in cm ³	CO2-uitstoot in g/km ²⁾ WLTP	Energie-label	Transmissie	Consumentenadviesprijs ⁴⁾	Fiscale waarde	Netto catalogusprijs	BTW	BPM
<u>Benzine</u>											
Mercedes-AMG GLA 35 4MATIC	247.751-NLO	225 kW 306 pk 10 kW 14 pk	1.991 cc	201 G/KM	F	AMG SPEEDSHIFT DCT 8G	113.342 EUR	112.042 EUR	58.000 EUR	12.180 EUR	41.862 EUR
Mercedes-AMG GLA 45 S 4MATIC+	247.754-NLO	310 kW 422 pk	1.991 cc	216 G/KM	F	AMG SPEEDSHIFT DCT 8G	136.772 EUR	135.472 EUR	70.000 EUR	14.700 EUR	50.772 EUR

1) 2) 3) 4) Raadpleeg disclaimer op de pagina's 'Bijlage'.



Uitrustingslijnen.

CODE	BUSINESS SOLUTION - Uitrusting	Prijs € excl. BTW	Prijs € incl. BTW	GLA 180	GLA 250 e	GLA 35 4MATIC	GLA 45 S 4MATIC+
BEKLEDING							
311A	Stof/Lederlook ARTICO Zwart	0,00	0,00	S	S	-	-
VELGEN							
R38	18" vijf-dubbelspaaks lichtmetalen velgen <i>235/55 R18; 7.0J; ET53</i>	0,00	0,00	S	S	-	-
SIERELEMENTEN							
55H	Sierelementen in Star Pattern	0,00	0,00	S	S	-	-

CODE	BUSINESS SOLUTION LUXURY - Uitrusting	Prijs € excl. BTW	Prijs € incl. BTW	GLA 180	GLA 250 e	GLA 35 4MATIC	GLA 45 S 4MATIC+
BEKLEDING							
311A	Stof/Lederlook ARTICO Zwart	0,00	0,00	S	S	-	-
101A	Lederlook ARTICO Zwart	150,00	181,50	●	●	-	-
105A	Lederlook ARTICO Macchiatobeige/zwart	250,00	302,50	●	●	-	-
DAKBEKLEDING							
51U	Dakbekleding in stof Zwart	0,00	0,00	S	S	-	-
SIERELEMENTEN							
55H	Sierelementen in Star Pattern	0,00	0,00	S	S	-	-
56H+ 331	Sierelementen in Star Pattern van achteren verlicht	100,00	121,00	●	●	-	-
H44	Sierelementen in dwarsgeslepen licht aluminium	150,00	181,50	●	●	-	-
H15	Sierelementen in openporig zwart lindenhout	260,00	314,60	●	●	-	-
03H	Sierelementen in openporig lindehout bruin	260,00	314,60	●	●	-	-

CODE	BUSINESS SOLUTION LUXURY - Uitrusting	Prijs € excl. BTW	Prijs € incl. BTW	GLA 180	GLA 250 e	GLA 35 4MATIC	GLA 45 S 4MATIC+
VELGEN							
01R	18" 5-dubbelspaaks lichtmetalen velgen <i>235/55 R18; 7.0J; ET53</i>	0,00	0,00	S	S	-	-
R38	18" 5-dubbelspaaks lichtmetalen velgen <i>235/55 R18; 7.0J; ET53</i>	0,00	0,00	o	o	-	-
R74	18" 5-dubbelspaaks lichtmetalen velgen <i>235/55 R18; 7.0J; ET53</i>	0,00	0,00	o	o	-	-
27R	19" 5-dubbelspaaks lichtmetalen velgen <i>235/50 R19; 7.5J; ET53</i>	450,00	544,50	●	●	-	-

CODE	BUSINESS SOLUTION AMG - Uitrusting	Prijs € excl. BTW	Prijs € incl. BTW	GLA 180	GLA 250 e	GLA 35 4MATIC	GLA 45 S 4MATIC+
BEKLEDING							
651A	Lederlook ARTICO/microvezel MICROCUT Zwart	0,00	0,00	S	S	-	-
654A	Lederlook ARTICO/microvezel MICROCUT Bahi bruin/zwart	150,00	181,50	●	●	-	-
DAKBEKLEDING							
51U	Dakbekleding in stof Zwart	0,00	0,00	S	S	-	-
SIERELEMENTEN							
H62	Sierelementen in carbonstructuur	0,00	0,00	S	S	-	-
56H+ 331	Sierelementen in Star Pattern van achteren verlicht	100,00	121,00	●	●	-	-
H44	Sierelementen in dwarsgeslepen licht aluminium	150,00	181,50	●	●	-	-
H15	Sierelementen in openporig zwart linden hout	260,00	314,60	●	●	-	-
03H	Sierelementen in openporig linde hout bruin	260,00	314,60	●	●	-	-
VELGEN							
RTF	19" 5 dubbelspaaks lichtmetalen AMG-velgen <i>235/50 R19; 7.5J; ET53</i>	0,00	0,00	S	S	-	-
RTG	19" 5 dubbelspaaks lichtmetalen AMG-velgen <i>235/50 R19; 7.5J; ET53</i> <i>Enkel met P55.</i>	0,00	0,00	○	○	-	-

CODE	BUSINESS SOLUTION AMG - Uitrusting	Prijs € excl. BTW	Prijs € incl. BTW	GLA 180	GLA 250 e	GLA 35 4MATIC	GLA 45 S 4MATIC
VELGEN							
RVU	20" multspaaks lichtmetalen AMG-velgen <i>235/45 R20; 8J; ET48</i>	1.300,00	1.573,00	●	●	-	-
RVT	20" multspaaks lichtmetalen AMG-velgen <i>235/45 R20; 8J; ET48</i> <i>Enkel met P55.</i>	1.300,00	1.573,00	●	●	-	-
RTU	20" 10 - dubbelspaaks lichtmetalen AMG-velgen <i>235/45 R20; 8.0 J x 20 ET48</i> <i>Alleen i.c.m. PDQ</i>	0,00	0,00	○	○	-	-



Opties.

CODE	UITRUSTING	Prijs € excl. BTW	Prijs € incl. BTW	Business Solution	Bus. Sol. Luxury	Bus. Sol. AMG	Mercedes-AMG
LAKKEN							
696U	Nachtzwart	0,00	0,00	○	○	○	-
149U	Poolwit	300,00	363,00	●	●	●	-
	Prijs met PDQ:	0,00	0,00	-	-	○	-
		0,00	0,00	-	-	-	○
191U	Kosmoszwart	750,00	907,50	●	●	●	-
	Prijs met PDQ:	0,00	0,00	-	-	○	-
	Metaalkleur	0,00	0,00	-	-	-	○
787U	Berggrijs	750,00	907,50	●	●	●	-
	Prijs met PDQ:	0,00	0,00	-	-	○	-
	Metaalkleur	0,00	0,00	-	-	-	○
922U	Hightech zilver	750,00	907,50	●	●	●	-
	Prijs met PDQ:	0,00	0,00	-	-	○	-
	Metaalkleur	0,00	0,00	-	-	-	○
993U	Patagoniërood	1.000,00	1.210,00	-	●	●	-
	Prijs met PDQ:	250,00	302,50	-	-	○	-
	MANUFAKTUR metaalkleur	250,00	302,50	-	-	-	●
662U	Berggrijs magno	2.200,00	2.662,00	-	-	●	-
	Prijs met PDQ:	1.450,00	1.754,50	-	-	●	-
	MANUFAKTUR Matte lak	1.450,00	1.754,50	-	-	-	●
956U	Alpinegrijs	0,00	0,00	-	-	○	-
	Enkel met PDQ.						

CODE	UITRUSTING	Prijs € excl. BTW	Prijs € incl. BTW	Business Solution	Bus. Sol. Luxury	Bus. Sol. AMG	Mercedes-AMG
PAKKETTEN							
PSI	Basisuitrusting Luxury line:	1.400,00	1.694,00	-	●	-	-
	Bevat:						
	877 - Sfeerverlichting						
	458 - combi-instrument met digitaal display						
	P17 - Keyless - GO comfortpakket						
	897 - Draadloos oplaadsysteem voor mobiele eindapparaten						
PSN	Premium pakket	1.500,00	1.815,00	-	-	-	●
	Bevat:	0,00	0,00	-	-	-	S ¹
	234 - Dodehoekassistent						
	U45 - Verlichte instaplijsten, met "Mercedes-Benz" opschrift						
	U19 - MBUX augmented reality voor navigatie						
	853 - Advanced Sound System						
	1) Standaard op de AMG GLA 45 S 4MATIC+.						
PSQ	Premium Plus pakket	2.000,00	2.420,00	-	-	●	-
	Bevat:	3.400,00	4.114,00	-	-	-	●
	234 - Dodehoekassistent	3.700,00	4.477,00	-	-	-	●
	U45 - Verlichte instaplijsten, met "Mercedes-Benz" opschrift						
	853 - Advanced Sound System						
	463 - Head-up display						
	642 - MULTIBEAM LED koplampen						
	P47 - Parkeerpakket met 360° camera						
	275 + 242 - Elektrisch verstelbare stoelen met geheugenfunctie vooraan						
	413 - Panoramisch schuifdak						
	586 - Logo projectie						
	U19 - MBUX augmented reality voor navigatie						
	1) Enkel voor AMG GLA 45 4MATIC+						

CODE	UITRUSTING	Prijs € excl. BTW	Prijs € incl. BTW	Business Solutio	Bus. Sol. Luxury	Bus. Sol. AMG	Mercedes-AMG
PAKKETTEN							
PDQ	AMG line Plus pakket	2.700,00	3.267,00	-	-	•	-
	Bevat:						
	PSQ - Premium Plus pakket						
	956U - MANUFAKTUR Alpinegrijs						
	P55 - Nightpakket						
	RTU - 20" 10-dubbelspaaks lichtmetalen AMG velgen						
	641A - Lederlook ARTICO/microvezel MICRO CUT Zwart						
	H44 - Sierelementen in licht aluminium						

CODE	UITRUSTING	Prijs € excl. BTW	Prijs € incl. BTW	Business Solutio	Bus. Sol. Luxury	Bus. Sol. AMG	Mercedes-AMG
EXTERIEUR							
P55	Nightpakket	450,00	544,50	-	●	-	-
		150,00	181,50	-	-	●	-
	Prijs met PDQ:	0,00	0,00	-	-	○	-
P60	AMG Nightpakket	450,00	544,50	-	-	-	●
PAZ	AMG Nightpakket II <i>Enkel met P60.</i>	400,00	484,00	-	-	-	●
B26	AMG Aerodynamics pakket <i>Enkel met P60.</i>	1.650,00	1.996,50	-	-	-	●
840	Warmtewerend, donkergetint glas	300,00	363,00	-	●	-	-
	Prijs met P55/P60	0,00	0,00	-	○	S	S
260	Vervallen typeaanduiding op het kofferdeksel <i>Niet voor GLA 250 e.</i>	0,00	0,00	○	○	○	○
413	Panoramaschuifdak	1.200,00	1.452,00	-	●	-	●
		0,00	0,00	-	-	S	-
	Prijs met PSQ:	0,00	0,00	-	-	-	○
550	Trekhaak met ESP® aanhangwagenstabilisatie <i>1) Niet met B26</i>	800,00	968,00	●	●	●	●
875	Verwarmd ruitensproeiersysteem <i>Enkel met PAV.</i>	0,00	0,00	-	○	○	○
U70	AMG high-performance remsysteem met rode remklauwen en zwarte AMG-opschrift vooraan	320,00	387,20	-	-	-	●
6U6	AMG tankdop	130,00	157,30	-	-	-	●

CODE	UITRUSTING	Prijs € excl. BTW	Prijs € incl. BTW	Business Solutio	Bus. Sol. Luxury	Bus. Sol. AMG	Mercedes-AMG
INTERIEUR							
P39	AMG leder pakket	1.250,00	1.512,50	-	-	-	•
PBY	AMG Performance zetelpakket - Advanced	2.980,00	3.605,80	-	-	-	•
PBZ	AMG Performance zetelpakket - High-End	4.130,00	4.997,30	-	-	-	•
567	Verschuifbare achterzetels <i>Neerklapbare armsteun achteraan (400) inbegrepen.</i>	360,00	435,60	-	•	•	•
U40	Scheidingsnet voor kofferruimte	150,00	181,50	-	•	•	•
275+242	Elektrisch verstelbare voorstoelen met geheugenfunctie Prijs met PSQ/PBY/PBZ:	630,00 0,00	762,30 0,00	-	•	•	•
401	Verwarmde en geklimatiseerde stoelen vooraan <i>Enkel met PBY/PBZ.</i>	600,00	726,00	-	-	-	•
409	Multicontourzetels vooraan <i>Enkel met PBY/PBZ.</i>	0,00	0,00	-	-	-	○
L6K	Multifunctioneel AMG Performance sportstuurwiel in nappa leder/MICROCUT	490,00	592,90	-	-	-	•

CODE	UITRUSTING	Prijs € excl. BTW	Prijs € incl. BTW	Business Solutio	Bus. Sol. Luxury	Bus. Sol. AMG	Mercedes-AMG
581	Automatische klimaatregeling THERMOTRONIC	810,00	980,10	●	●	-	-
		0,00	0,00	-	-	S	S
PAV	Winterpakket	200,00	242,00	-	●	●	●
	Bevat:						
	443 - Verwarmd stuurwiel						
	875 - Ruitensproeierreservoir en -slangen verwarmd						
RADIO & COMMUNICATIE							
14U	Smartphone integratiepakket	300,00	363,00	●	●	-	●
		0,00	0,00	-	-	S	-
853	Advanced Sound System	310,00	375,10	●	●	●	●
	Prijs met PSQ:	0,00	0,00	-	-	○	○
810	Burmester Surround Sound System	900,00	1.089,00	-	●	●	●
	Prijs met PSN/PSQ:	600,00	726,00	-	-	●	●
	1) Standaard op AMG GLA 45 S 4MATIC+.						
458	Bestuurdersdisplay met 10,25" LCD-display met een resolutie van 1.920 x 760 pixels	450,00	544,50	●	-	-	-
		0,00	0,00	-	S	S	S
897	Draadloos opladen smartphone	200,00	242,00	●	●	-	-
		0,00	0,00	-	-	S	S
256	AMG Track Pace	250,00	302,50	-	-	-	●
	1) Standaard op AMG GLA 45 S 4MATIC+.						
339	AMG Real Performance Sound	450,00	544,50	-	-	-	●
	Enkel voor AMG GLA 45 S 4MATIC+						
21U	Dashcam	200,00	242,00	-	●	●	●

CODE	UITRUSTING	Prijs € excl. BTW	Prijs € incl. BTW	Business Solutio	Bus. Sol. Luxury	Bus. Sol. AMG	Mercedes-AMG
VEILIGHEID & TECHNOLOGIE							
P79	Rijassistentepakket plus	1.850,00	2.238,50	-	●	●	●
	Bevat:						
	234 - Dodehoekassistent						
	239 - Actieve afstandassistent DISTRONIC						
	266 - Actieve stuurassistent						
	273 - Uitstapwaarschuwingsassistent						
	299 - PRE-SAFE systeem						
	513 - Verkeersbordenassistent						
	546 - Actieve snelheidslimietassistent						
	K33 - Uitgebreide automatische herstart in files						
	K34 - Routegebaseerde snelheidsaanpassing						
	<i>Niet met 207.</i>						
	Prijs met PSN/PSQ:	1.400,00	1.694,00	-	-	●	●
	Prijs met PAD:	0,00	0,00	-	-	○	○
513	Verkeersbordenassistent	300,00	363,00	●	●	●	●
	Prijs met P79:	0,00	0,00	-	○	○	○
207	Actieve afstandsassistent DISTRONIC	400,00	484,00	●	●	●	●
	<i>Niet met P79.</i>						
293	Sidebags achter	380,00	459,80	-	●	●	●

CODE	UITRUSTING	Prijs € excl. BTW	Prijs € incl. BTW	Business Solutio	Bus. Sol. Luxury	Bus. Sol. AMG	Mercedes-AMG
642	MULTIBEAM LED-koplampen	290,00	350,90	-	●	-	●
		0,00	0,00	-	-	S	-
	Prijs met PSQ:	0,00	0,00	-	-	-	○
628	Adaptieve grootlichtassistent Plus	0,00	0,00	-	○	S	○
	<i>Enkel met 642.</i>						
234	Dodehoekassistent	450,00	544,50	●	●	●	●
	Prijs met PSN/PSQ:	0,00	0,00	-	-	○	○
	Prijs met P79:	0,00	0,00	-	○	○	○
P47	Parkeerpakket met 360° camera	410,00	496,10	-	●	●	●
	<i>Enkel met 234/P79.</i>						
	Prijs met PSQ:	0,00	0,00	-	-	○	○
P82	GUARD 360° Voertuigbescherming Plus	690,00	834,90	-	●	●	-
		0,00	0,00	-	-	-	S
PAD	Techniekpakket	2.400,00	2.904,00	-	-	●	-
	Bevat:						
	P79 - Rijassistentiepakket						
	459 - Onderstel met adaptief verstelbare demping						
	U29 - Remsysteem met grotere remschijven voor						
ONDERSTEL							
459	Onderstel met adaptieve demping	620,00	750,20	-	●	●	-
	Prijs met PAD:	0,00	0,00	-	-	○	S
	<i>Niet op GLA 250 e</i>						

CODE	UITRUSTING	Prijs € excl. BTW	Prijs € incl. BTW	Business Solutio	Bus. Sol. Luxury	Bus. Sol. AMG	Mercedes-AMG
LADEN							
83B	Gelijkstroom-laadsysteem (DC), tot 24kW <i>Enkel GLA 250 e.</i>	500,00	605,00	•	•	•	-
637	Flexibele laadsysteem Pro (AC), tot 22kW <i>Enkel GLA 250 e.</i>	660,00	798,60	•	•	•	-

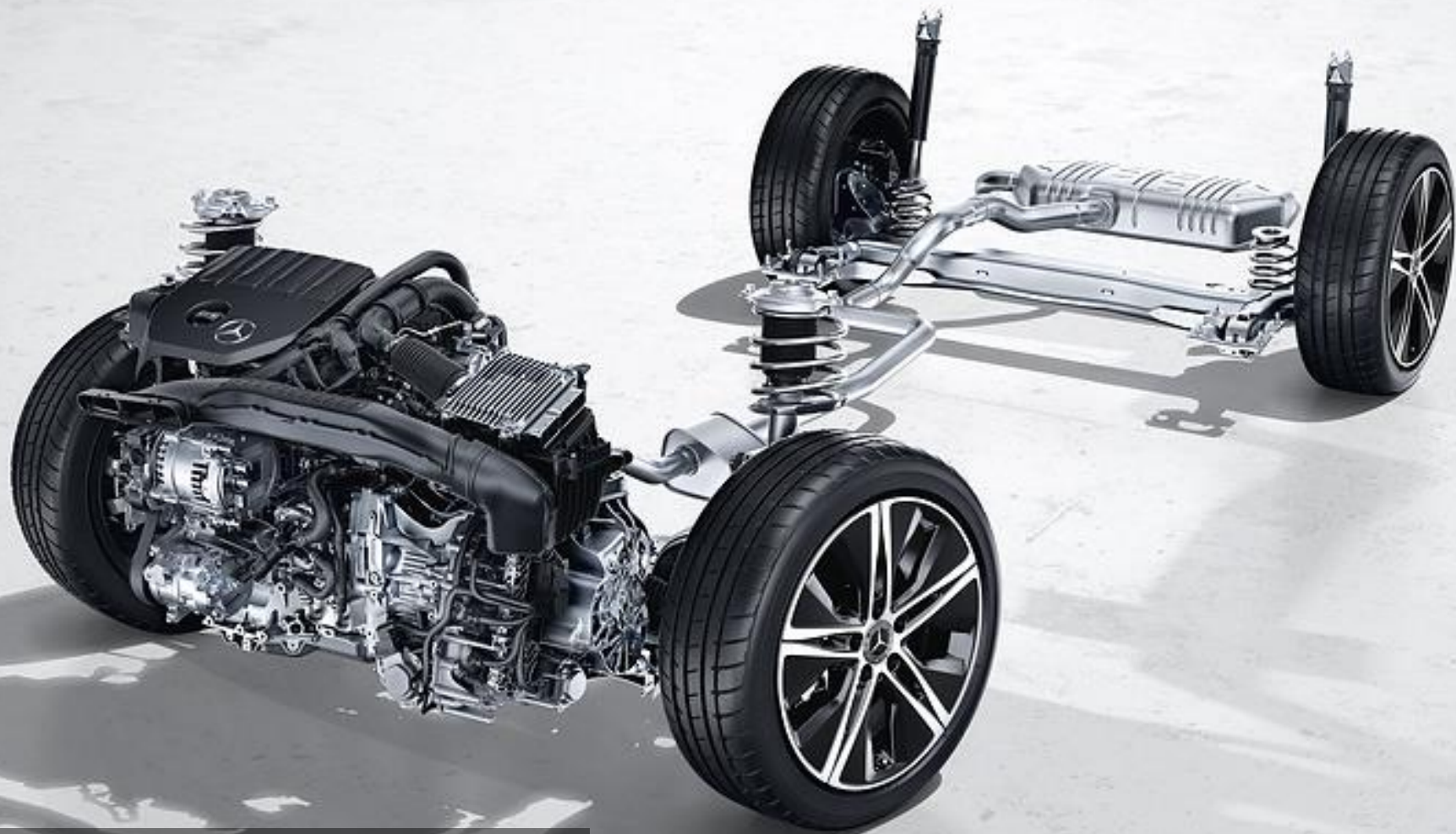

Technische gegevens.

TECHNISCHE GEGEVENS	GLA 180	GLA 250 e	GLA 35 4MATIC	GLA 45 S 4MATIC+
BAUMUSTER	247.784	247.785	247.751	247.754
TRANSMISSIE	7G-DCT	8G-DCT	AMG SPEEDSHIFT 8G-DCT	AMG SPEEDSHIFT 8G-DCT
MOTOR				
Cilinderaantal/-opstelling	L4	L4	L4	L4
Cilinderinhoud (cm3)	1.332	1.332	1.991	1.991
Max. vermogen (kW/pk)	100/136	120/163	225/306	310/421
Max. vermogen (t/min)	5.500 - 5.500	5.500 - 5.500	6.100 - 6.100	6.750 - 6.750
Max. koppel (Nm)	230	270	400	500
Max. koppel (t/min)	1.660 - 3.000	2.000 - 3.500	2.500 - 4.000	5.000 - 5.000
ELEKTROMOTOR				
Max. vermogen (piek elektrisch) (kW/pk)	10/14	80/109	10/14	-
Max. koppel (elektrisch) (Nm)	150	300	150	-
Max. vermogen (gecombineerd) (kW/pk)	-	160/218	-	-
Max. koppel (gecombineerd) (Nm)	-	450	-	-
PRESTATIES				
Topsnelheid (km/h)	200	210	250	270
Acceleratie 0-100 km/h (sec.)	10,0	7,9	5,2	4,3
BRANDSTOFVERBRUIK/EMISSIE				
Brandstof	Benzine	Benzine	Benzine	Benzine
Tankinhoud/reserve (l)	43/5	35/5	51/5	51/5
Verbruik gecombineerd WLTP (l/100 km)	6,5 - 7,3	2,9 - 3,4	8,9 - 9,2	9,5 - 10,0
Verbruik gecombineerd WLTP (km/l)	15,3 - 13,7	34,5 - 29	11,2 - 10,9	10,5 - 10
CO2-emissie gecombineerd WLTP (g/km)	148 - 165	65 - 77	201 - 209	210 - 227
Accucapaciteit (kW/h)	-	15,6	-	-
Gecombineerd elektrisch verbruik WLTP (kWh/km)	-	22,2 - 25,2	-	-
Elektrische actieradius (km) [EAER]	-	75 - 66	-	-
Emissieklasse	Euro 6e-bis	Euro 6e-bis	Euro 6e-bis	Euro 6e-bis
GEWICHT/LAADVERMOGEN				
Leeggewicht/laadvermogen (kg)	1.470/500	1.700/500	1.650/500	1.670/500
Max. dakbelasting (kg)	75	75	75	75
Max. aanhangw.gewicht ongeremd/geremd [bij 12%] (kg)	750/1.600	750/1.800	750/1.800	750/1.500
bagageruimtevolume	425 - 1.420	385 - 1.385	435 - 1.430	435 - 1.430

Afmetingen GLA

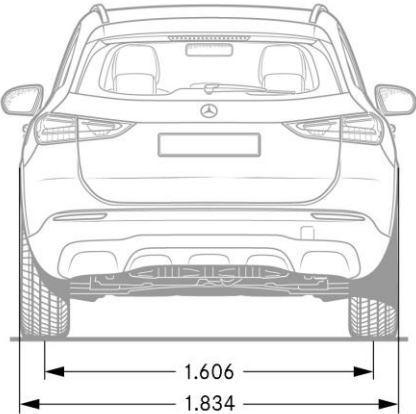
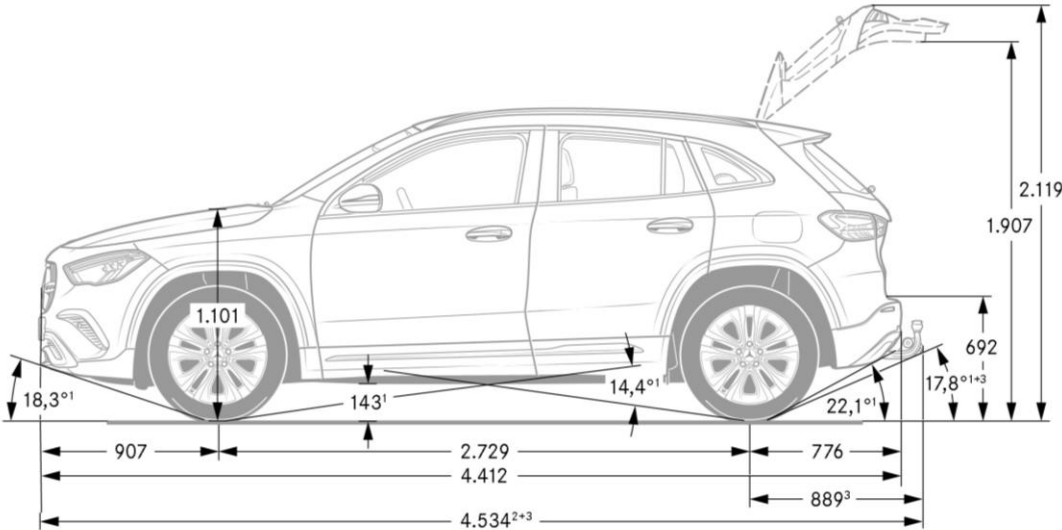
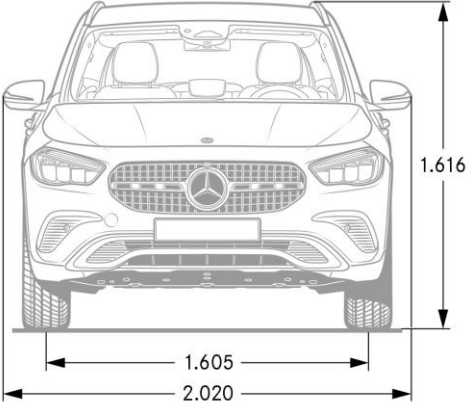
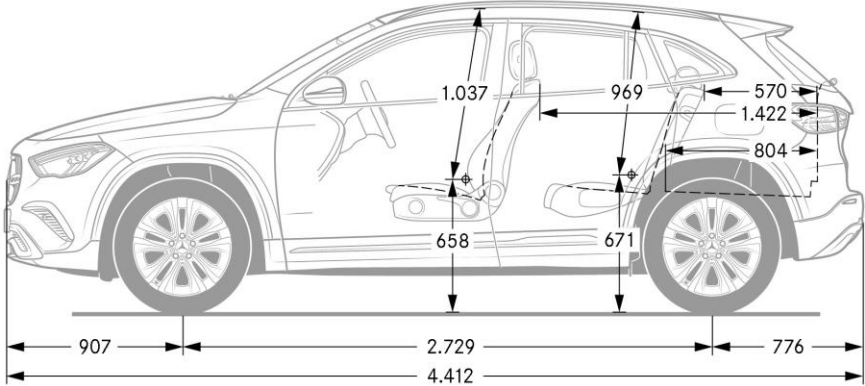

Afmetingen en bagageruimtevolume GLA

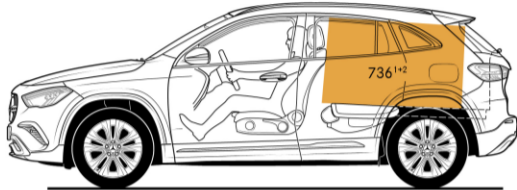
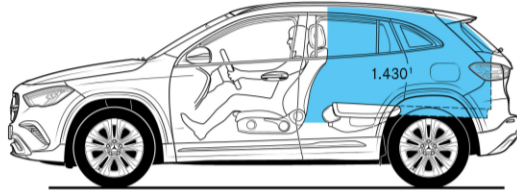
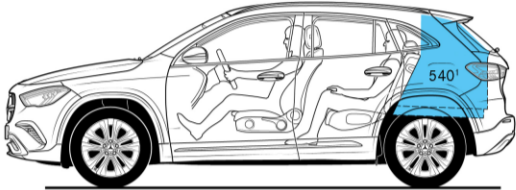
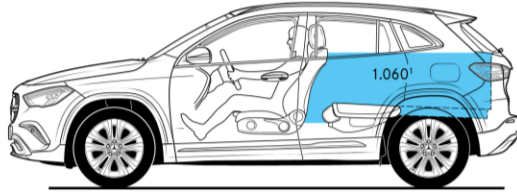
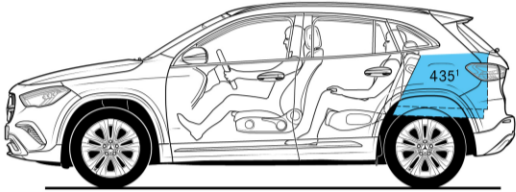
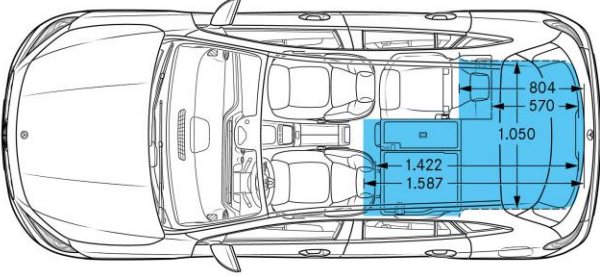
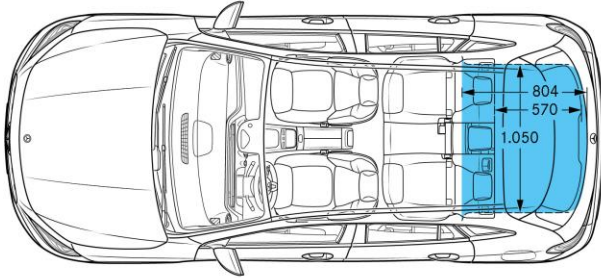
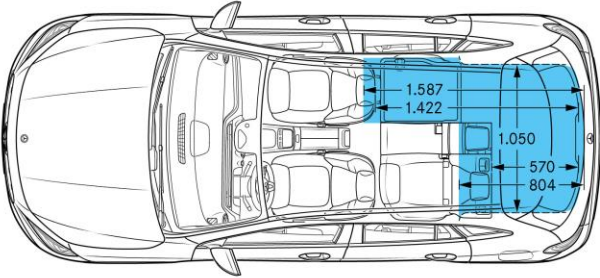
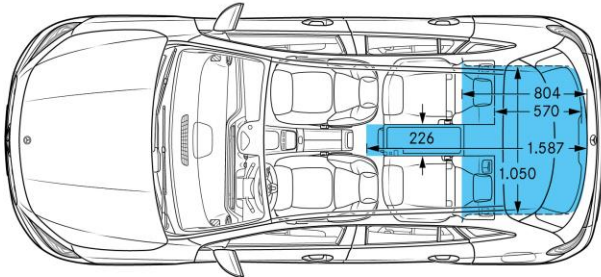
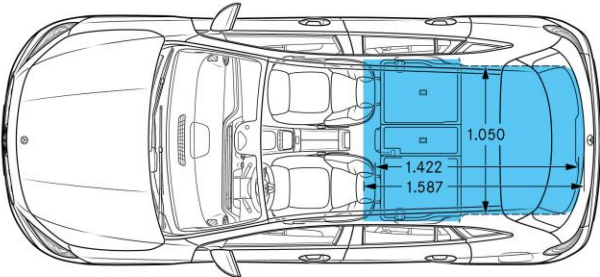

Afmetingen en bagageruimtevolume GLA

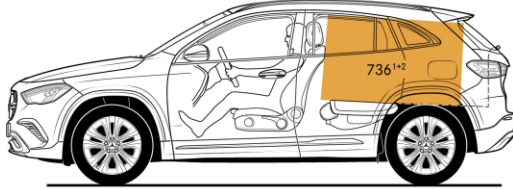
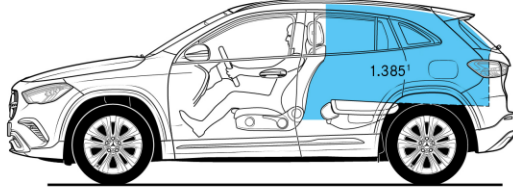
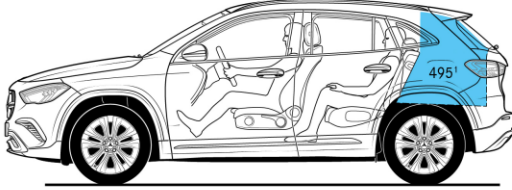
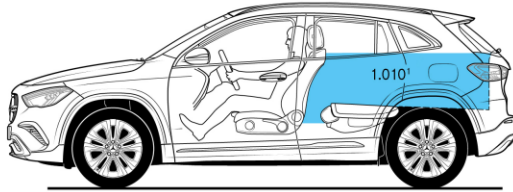
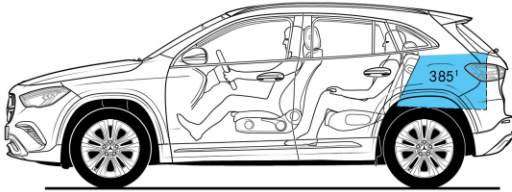
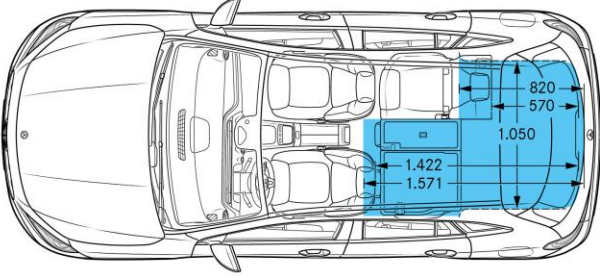
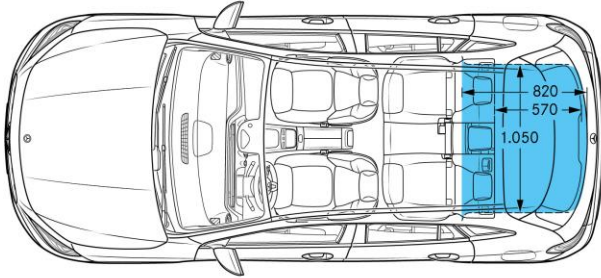
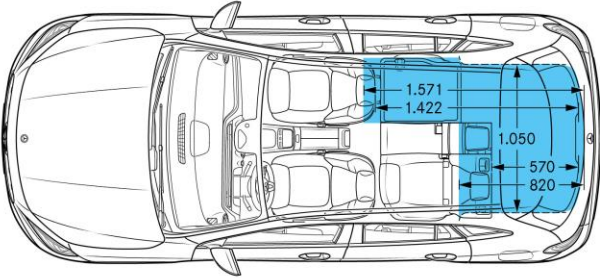
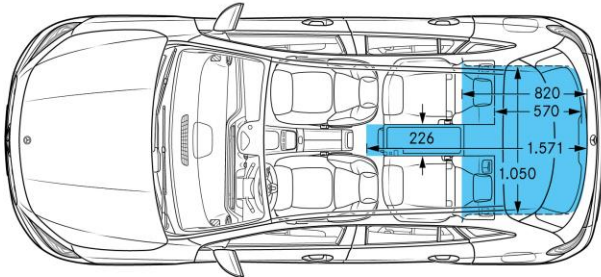
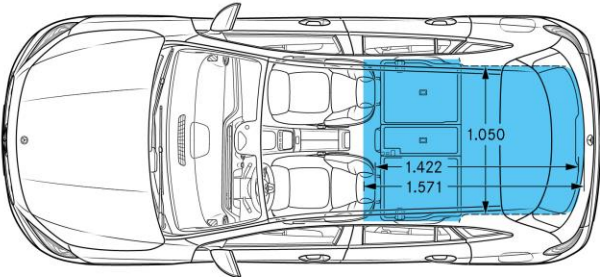

Afmetingen en bagageruimtevolume AMG GLA 35 4MATIC

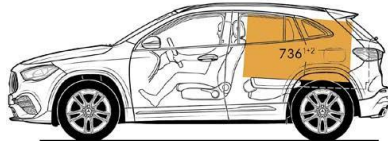
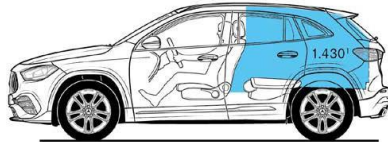
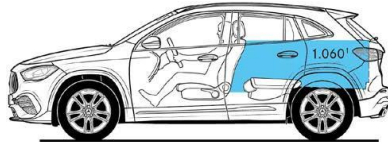
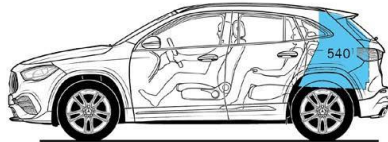
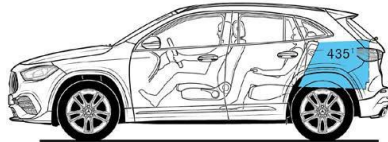
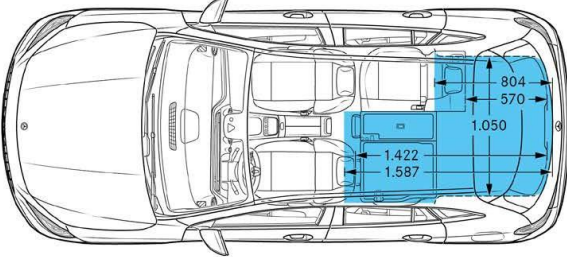
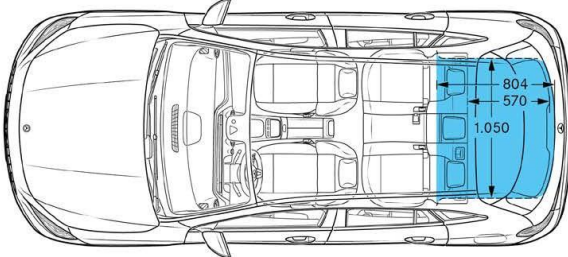
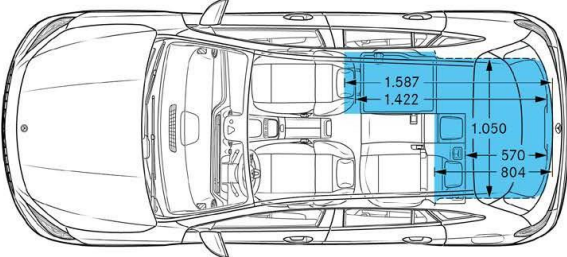
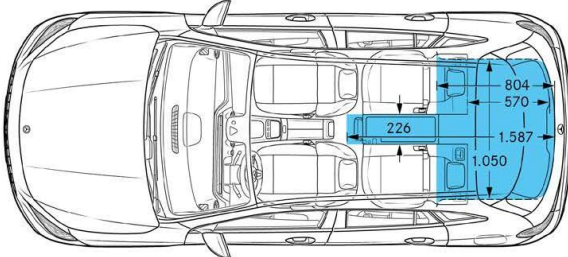
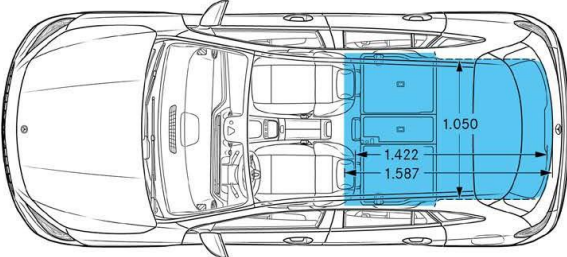





Digitale extra's voor uw Mercedes-Benz leren kennen?

Afbeelding: Mercedes-Benz EQE met Hyperscreen

Digitale extra's*

Enkele voorbeelden**

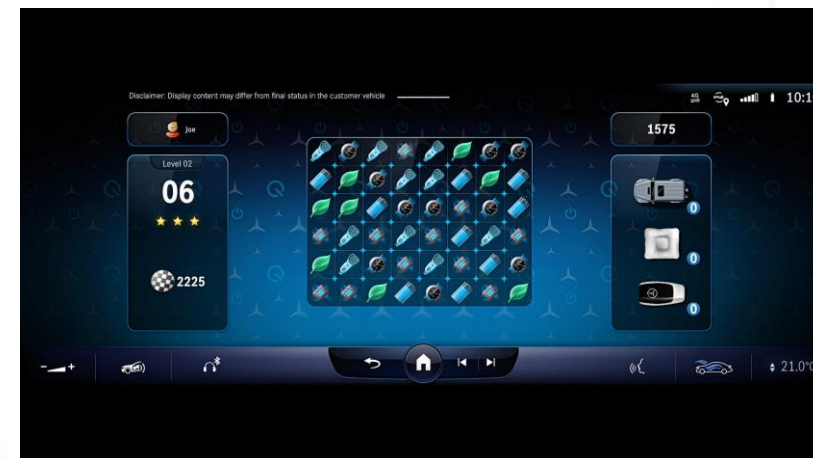
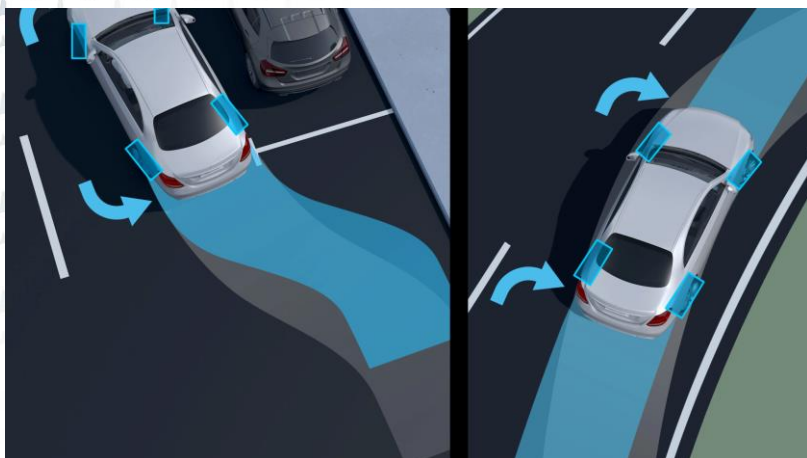
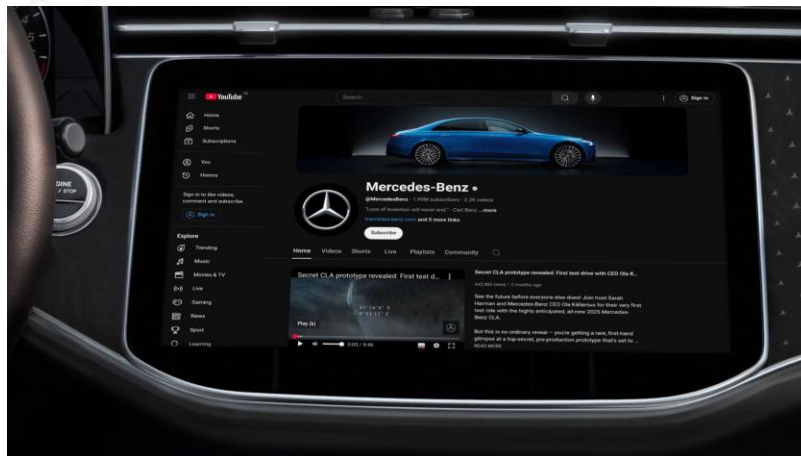
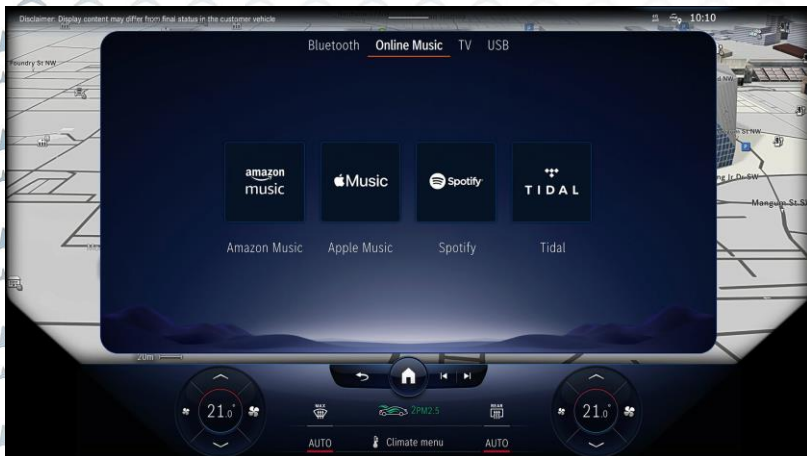

*Beschikbaarheid is afhankelijk van het model en gekozen uitvoering.

**Onderhevig aan tussentijdse wijzigingen

Raadpleeg de [Mercedes-Benz Store](#) voor de meest actuele informatie en prijzen.

Digitale extra's*

Enkele voorbeelden**

- Excellence-pakket
- Remote-pakket
- Navigatiepakket
- GUARD 360°-pakket
- Offroad Track
- Actieve afstandsassistent DISTRONIC
- Smartphone-integratie
- Videostreaming
- Navigatie vanaf de harde schijf
- Navigatie voor aanhangwagens en overmaatse voertuigen
- ENERGIZING COMFORT
- Aanhangwagenmanoeuvrerassistent
- Entertainmentpakket
- Modus beginnende bestuurder en parkeerservice
- Gestuurde achteras met grote stuurhoek
- Individualiseringspakket
- DIGITAL LIGHT met projectiefunctie
- Verkeerstekenassistent
- In-Car App Pass
- Dashcam
- AMG TRACK PACE
- ...

*Beschikbaarheid is afhankelijk van het model en gekozen uitvoering.

**Onderhevig aan tussentijdse wijzigingen

Raadpleeg de [Mercedes-Benz Store](#) voor de meest actuele informatie en prijzen.



Bijlage.

Alle vermelde bedragen zijn in Euro (€). Het BTW-tarief bedraagt 21%

1) Vermogen en koppel

Opgaven voor vermogen en koppel volgens Verordening (EU) 715/2007 in de laatst geldende versie.

2) Verbruikswaarden, CO2-emissies, actieradius

Verbruikswaarden en CO2-emissies volgens wettelijke voorschriften (Verordeningen (EU) 715/2007 en (EU) 2017/1153) in de laatst geldende versies.

Het elektriciteitsverbruik werd bepaald op basis van VO 683/2008/EC. De vermelde WLTP-waarden voor het gecombineerde brandstofverbruik en de CO₂-uitstoot zijn gemeten volgens de nieuwe WLTP-testmethodiek (Worldwide harmonized Light vehicles Test Procedure) voor een voertuig in de basisuitrusting zonder opties bij standaard wielen en banden. De opgaven hebben dus geen betrekking op een specifiek voertuig. Ze zijn slechts bedoeld ter vergelijking van de verschillende voertuigtypen. De testmethode heeft ook niet tot doel het praktijkverbruik nauwkeurig weer te geven. Het praktijkverbruik kan daarom afwijken. Het daadwerkelijk praktijkverbruik van uw auto hangt bijvoorbeeld ook sterk af van uw rijgedrag. Wij adviseren daarom 'Het Nieuwe Rijden'. Zie ook www.hetnieuwerijden.nl voor handige tips om zuiniger te rijden.

Dit betreft de theoretische actieradius volgens de WLTP-testcyclus. Opgelet, de actieradius en het energieverbruik worden onder meer beïnvloed door de voertuigconfiguratie, bandenkeuze en bandenspanning, belading, het rijgedrag en omgevings- en klimaatfactoren zoals de buitentemperatuur en de verkeerssituatie.

3) 5) BPM en BPM-heffing op opties

Raadpleeg de BPM-tabel voor eventuele extra BPM heffing op CO₂-uitstoot bij optionele wielkeuze en eventueel gewenste extra opties. Optionele uitrustingen kunnen van invloed zijn op het verbruik, de CO₂-uitstoot en het uiteindelijke BPM bedrag. Na het ingeven van het juiste type, de uitvoering en de gewenste opties in onze voertuigconfigurator op www.mercedes-benz.nl/passengercars/configurator worden de correcte consumentenadviesprijs incl. BPM, CO₂-uitstoot en verbruikscijfers getoond. Verdere informatie met betrekking tot de nieuwe WLTP meetmethodiek treft u aan op www.mercedes-benz.nl/wltp

Voor meer informatie verwijzen wij u naar uw Mercedes-Benz dealer of onze website www.mercedes-benz.nl Deze prijslijst is een nationale uitgave van Mercedes-Benz Nederland B.V. De getoonde afbeeldingen kunnen afwijken. Prijzen gelden per modeljaar 807. 15012026. Onder voorbehoud van wijzigingen, schrijf- en drukfouten, modeljaarwijzigingen en tussentijdse aanpassingen van CO₂-emissies.

Bijlage.

Alle vermelde bedragen zijn in Euro (€). Het BTW-tarief bedraagt 21%

4) Consumentenadviesprijs

De consumentenadviesprijs is inclusief geadviseerde kosten rijklaar maken en bijkomende kosten (€ 1.300,- incl. BTW) zoals o.a. transportkosten, afleverinspectie, wassen/poetsen, kentekenplaten, volle tank brandstof en/of minimaal 80% opgeladen accu, mattenset, vier MB veiligheidsvesten, eventuele flacon MB-olie (1 liter), eventuele flacon AdBlue® (1,89 liter), recyclingbijdrage auto (€ 22,50- incl. BTW), recyclingbijdrage accupakket mild hybrid (€ 5,00- incl. BTW), leges kenteken (€ 50,00 BTW-vrij), leges kenteken registratie (€ 13,10 BTW-vrij) en recyclingbijdrage lithium-ion accu (€ 5,- incl. BTW; PHEV € 45,- incl. BTW).

Uw Mercedes-Benz dealer kan u bij bestelling verzoeken om een aanbetaling van 15% van de consumentenprijs.

Voor meer informatie verwijzen wij u naar uw Mercedes-Benz dealer of onze website www.mercedes-benz.nl Deze prijslijst is een nationale uitgave van Mercedes-Benz Nederland B.V. De getoonde afbeeldingen kunnen afwijken. Prijzen gelden per modeljaar 807. 15012026. Onder voorbehoud van wijzigingen, schrijf- en drukfouten, modeljaarwijzigingen en tussentijdse aanpassingen van CO2-emissies.

Symbolen: standaarduitrusting

- optionele uitrusting met meerprijs
- optionele uitrusting zonder meerprijs
- niet beschikbaar



mercedes-benz.nl