

Vervolg uw nieuwe Renault TRAFIC-ervaring
op www.renault.nl

Renault TRAFIC E-Tech 100% electric

Prijslijst januari 2026



ALLE PRIJZEN GELDEN BIJ AANVALEVERING VAN 1 AUGUSTUS 2024. Beëindigingsdatum 31-12-2024.
RD Schiphol-rijw/Postbus 7-784-1118 ZK Schiphol/Tel. 800-0303/handelsregister
Amsterdam

Alles is in het werk gesteld om juiste en actuele informatie in deze uitgave ten tijde van zijn verschijning (augustus 2024) te vermijden. Deze brochure werd samengesteld op basis van voorseries of prototypes. In het kader van zijn streven naar constante verbetering van zijn producten behoudt Renault zich op ieder moment het recht voor om wijzigingen in de specificaties en aan de beschreven en afgebeelde auto's en accessoires door te voeren. Eventuele wijzigingen worden zo snel mogelijk aan de Renault-dealers doorgegeven. Per land kunnen de op de markt gebrachte versies verschillen en kunnen bepaalde uitrustingen niet leverbaar zijn (standaard, optioneel of accessoire). Raadpleeg daarom uw plaatselijke Renault-dealer voor de meest recente informatie. Vanwege technische beperkingen bij het drukproces kunnen de in deze brochure afgebeelde kleuren verschillen van de echte kleur van de lakken en materialen in het interieur. Alle rechten voorbehouden. Renault is op geen enkele wijze aansprakelijk voor mogelijke gevolgen van onjuistheden of onvolkomenheden van de inhoud van deze brochure. Gehele of gedeeltelijke reproductie van deze publicatie in welke vorm of met welk middel dan ook is verboden zonder voorafgaande schriftelijke toestemming van Renault.



DE TRAFIC IS NOG VEELZIJDIGER GEWORDEN! MET DE NIEUWE TRAFIC E-TECH GENIET VAN JE LAGE GEBRUIKSKOSTEN EN UITSTEKENDE PRESTATIES, ZONDER CONCESSIES TE DOEN AAN LAADRUIJMTTE. DAARNAAST BEN JE HELEMAAL VOORBEREID OP DE TOEKOMST.

Belangrijkste standaarduitrusting Trafic E-Tech 100% electric gesloten bestel

Advance

Techniek en veiligheid

- Noodremassistent
- Antiblokkeersysteem
- Centrale portiervergrendeling met afstandsbediening
- In hoogte verstelbare gordels
- Airbag voor de bestuurder en passagier
- Bandenspanningcontrolesysteem
- LED PURE VISION koplampen
- C-shape LED dagrijverlichting
- ESC (Electronic Stability Control) met Extended Grip Control, Hill Start Assist, Variable Payload Control en Anti Rollover Prevention
- Lichtsensor
- Dodehoekspiegel in de zonneklep van de passagierzijde
- Bandenreparatieset
- Alarmvoorbereiding
- Lane departure warning
- Emergency call
- Volledig digitaal instrumentarium met TFT kleurenscherm
- Mistlampen vóór met sierelementen in chroomkleur
- Parkeersensoren aan de achterzijde
- Vermoeidheidsdetectie
- Verkeersbordenherkenning
- Active emergency braking system
- Forward collision warning
- Renault MySafetyShield: sneltoets in- en uitschakelen van alle rijhulpsystemen
- Zij- en gordijnairbags (zij-airbags alleen i.c.m. met de optionele passagiersstoel)
- Regensensor
- Grootlichtassistent

Comfort

- Cruise control en instelbare snelheidsbegrenzer
- Handbediende airconditioning
- Elektrisch verstelbare en verwarmbare buitenspiegels
- Elektrisch bedienbare ramen vóór met sneltoets voor de bestuurder
- In hoogte verstelbare bestuurdersstoel met lendensteun en armsteun
- Interieurverlichting met 2 afzonderlijke lampjes
- Stuurwiel in hoogte en diepte verstelbaar
- Stuurwiel bekleed met kunstleder met satijnchromen afwerking

Interieur & Laadruimte

- Stoffen stoelbekleding 'Kompo' in zwart
- Dashboardafwerking 'Horizon' in zwart met sierstrip in zwart met siernerf
- Multifunctionele passagiersbank met 2 zitplaatsen, wegklapbare rugleuning met papierhouder en opbergruimte onder de zitting
- Sjorogen in laadruimte (16 in L1, 18 in L2)
- 12 V-aansluiting in de laadruimte
- Gesloten dashboardkastje met verlichting
- Gesloten opbergvakken in bovenzijde dashboard
- LED verlichting in de laadruimte
- Volledig gesloten tussenschot met doorlaadluik onder de passagiersbank

Elektrische aandrijflijn

- 22 kW (3-fase, 32 A) AC-lader
- laadkabel voor Mennekes aansluiting 6,5 meter

Exterieur

- 16" stalen velgen met volledige wioldop 'Siras' in zilver
- Voorbumper half in carrosseriekleur gespoten¹
- Achterbumper half in carrosseriekleur gespoten (niet i.c.m. H2 versie)¹
- Kolom achterlichten in carrosseriekleur gespoten (niet i.c.m. H2 versie)¹
- Afwerking geleiderail zijschuifdeur in carrosseriekleur gespoten (niet i.c.m. H2 versie)¹
- Zijstootlijsten, spiegelkappen en deurgrepen in zwart kunststof
- Volledige grille afgewerkt met drie strips in chroomkleur (niet i.c.m. H2 versie)

Deuren en ramen

- Achterdeuren zonder ruiten, 180 graden te openen
- Zijschuifdeur rechts zonder ruit

Multimedia

- EASY LINK multimediasysteem met 8" touchscreen met onder andere:
 - DAB+ radio
 - Draadloze Android Auto en Apple CarPlay ondersteuning
 - 2 speakers en 2 tweeters
 - Bluetooth carkit
 - USB-aansluiting voor multimediatoepassingen

Advance vanaf € 39.495

¹ De glansgraad van de kunststof delen wijkt af van die van de carrosserie

Versieprijsen nieuwe Trafic E-Tech 100% electric

MOTOR	UITVOERING	Kwh	kW / pk	CO2 g/km	NETTO CATALOGUSPRIJS €	BTW €	BPM ¹ €	CONSUMENTENPRIJS INCL. BTW en BPM €	CONSUMENTENPRIJS INCL. BPM EXCL. BTW €	BIJTELLING VANAF ² €
Gesloten bestelwagen Advance										
E-Tech 100% electric 120 pk	L1H1 T29	52	90 / 122	0	39.495,00	8.293,95	0,00	47.788,95	39.495,00	277,08
	L2H1 T29	52	90 / 122	0	39.995,00	8.398,95	0,00	48.393,95	39.995,00	281,04
	L2H2 T29	52	90 / 122	0	40.895,00	8.587,95	0,00	49.482,95	40.895,00	288,17
Dubbele cabine Advance										
E-Tech 100% electric 120 pk	L2H1 T29	52	90 / 122	0	42.095,00	8.839,95	0,00	50.934,95	42.095,00	297,67

VERBRUIK IN COMBINATIE MET ACTIERADIUS

De getoonde actieradius is de basis actieradius voor de standaarduitvoering van de versie exclusief eventuele pakketten en/of opties. Het toevoegen van pakketten en/of opties kan van invloed zijn op het verbruik en het daaraan gekoppelde actieradius. Voor de actuele actieradius van de door u gewenste configuratie van de auto inclusief pakketten en/of opties verwijzen wij u naar de configurator op [Renault.nl](https://www.renault.nl) en/of uw Renault dealer.

¹ Volledig elektrische voertuigen zijn vrijgesteld van bpm.

² Netto bijtelling per maand gebaseerd op de fiscale waarde van het voertuig exclusief opties en op een belastingschijf van 35,70%. Voor volledig elektrische voertuigen is de bijtelling tot een fiscale waarde van €30.000,- 18%, over de waarde vanaf €30.000,- bedraagt de bijtelling 22%

Pakketten Traffic E-Tech 100% electric gesloten bestel

		CONSUMENTENADVIESPRIJS		
	Advance	NETTO €	BTW €	INCL. BTW €
TECHNIEK & VEILIGHEID				
Additionele parkeerhulp	○ (H1)	800,00	168,00	968,00
<ul style="list-style-type: none"> ● Parkeersensoren aan de vóór-, achter- en zijkant ● Achteruitrijcamera ● Blind spot warning ● Elektrisch inklapbare buitenspiegels 				
INTERIEUR & LAADRUIMTE				
Houten laadvloer en polypro zijwandbekleding in de laadruimte	○	850,00	178,50	1028,50
<ul style="list-style-type: none"> ● Houten laadvloer voor intensief gebruik ● Lichtgewicht polypro (kunststof) zijwandbekleding 				
DEUREN & RAMEN				
Zijschuifdeur rechts met ruit en ruit in het linker paneel (alleen i.c.m. achterdeuren met ruit)	○	250,00	52,50	302,50
<ul style="list-style-type: none"> ● Zijschuifdeur rechts met vaste ruit ● Vaste ruit in het linker zijpaneel 				
Zijschuifdeur links en rechts met ruit (alleen i.c.m. achterdeuren met ruit)	○	600,00	126,00	726,00
<ul style="list-style-type: none"> ● Zijschuifdeur rechts met vaste ruit ● Zijschuifdeur links met vaste ruit 				
Achterdeuren 180 graden te openen met ruiten en zelfdimmende binnenspiegel	○	300,00	63,00	363,00
<ul style="list-style-type: none"> ● Achterdeuren met vaste ruiten, 180 graden te openen ● Tussenschot met doorlaadluik en vaste ruit ● Achterruitverwarming ● Ruitenwissers achterruit ● Zelfdimmende binnenspiegel 				
Achterdeuren 180 graden te openen met ruiten, zelfdimmende binnenspiegel en comfortstoel voor de passagier	○	450,00	94,50	544,50
<ul style="list-style-type: none"> ● Achterdeuren met vaste ruiten, 180 graden te openen ● Tussenschot met vaste ruit (doorlaadluik in tussenschot vervalt) ● Achterruitverwarming ● Ruitenwissers achterruit ● Zelfdimmende binnenspiegel ● Passagiersstoel met hoogteverstelling, lendensteun en armsteun 				
Achterklep met ruit en zelfdimmende binnenspiegel	○ (H1)	350,00	73,50	423,50
<ul style="list-style-type: none"> ● Achterklep met vaste ruit ● Tussenschot met doorlaadluik en vaste ruit ● Achterruitverwarming ● Ruitenwisser achterruit ● Zelfdimmende binnenspiegel 				

Pakketten Trafic E-Tech 100% electric gesloten bestel

	CONSUMENTENADVIESPRIJS			
	Advance	NETTO €	BTW €	INCL. BTW €
Achterklep met ruit, zelfdimmende binnenspiegel en comfortstoel voor passagier	○ (H1)	500,00	105,00	605,00
<ul style="list-style-type: none"> ● Achterklep met vaste ruit ● Tussenschot met vaste ruit (doorlaadluik in tussenschot vervalt) ● Achterruitverwarming ● Ruitenwisser achterruit ● Zelfdimmende binnenspiegel ● Passagiersstoel met hoogteverstelling, lendensteun en armsteun 				
Zijschuifdeur rechts met ruit en ruit in het linker paneel	○	200,00	42,00	242,00
<ul style="list-style-type: none"> ● Zijschuifdeur rechts met vaste ruit ● Vaste ruit in het linker zijpaneel ● Tussenschot met doorlaadluik en vaste ruit ● Zelfdimmende binnenspiegel 				
Zijschuifdeur rechts met ruit en ruit in het linker paneel en comfortstoel voor passagier	○	350,00	73,50	423,50
<ul style="list-style-type: none"> ● Zijschuifdeur rechts met vaste ruit ● Vaste ruit in het linker zijpaneel ● Tussenschot met vaste ruit (doorlaadluik in tussenschot vervalt) ● Zelfdimmende binnenspiegel ● Passagiersstoel met hoogteverstelling, lendensteun en armsteun 				
Zijschuifdeur links en rechts met ruit	○	600,00	126,00	726,00
<ul style="list-style-type: none"> ● Zijschuifdeur rechts met vaste ruit ● Zijschuifdeur links met vaste ruit ● Tussenschot met doorlaadluik en vaste ruit ● Zelfdimmende binnenspiegel 				
Zijschuifdeur links en rechts met ruit en comfortstoel voor passagier	○	750,00	157,50	907,50
<ul style="list-style-type: none"> ● Zijschuifdeur rechts met vaste ruit ● Zijschuifdeur links met vaste ruit ● Tussenschot met vaste ruit (doorlaadluik in tussenschot vervalt) ● Zelfdimmende binnenspiegel ● Passagiersstoel met hoogteverstelling, lendensteun en armsteun 				
COMFORT				
Comfortstoel voor passagier	○	150,00	31,50	181,50
<ul style="list-style-type: none"> ● Passagiersstoel met hoogteverstelling, lendensteun en armsteun ● Volledig gesloten tussenschot (doorlaadluik in tussenschot vervalt) 				

○ = optie, - = niet leverbaar

Opties Trafic E-Tech 100% electric gesloten bestel

	Advance	CONSUMENTENADVIESPRIJS		
		NETTO €	BTW €	INCL. BTW €
TECHNIEK & VEILIGHEID				
Dubbele centrale portiervergrendeling (deuren niet van binnenuit te openen na vergrendeling)	○	100,00	21,00	121,00
Reservewiel (bandenreparatieset vervalt)	○	200,00	42,00	242,00
Vierseizoenbanden met sneeuwvlokicoon	○	350,00	73,50	423,50
Verzwaarde 12 V omvormer (vergelijkbaar met verzwaarde dynamo)	○	250,00	52,50	302,50
Volumetrisch anti-diefstal alarm	○	525,00	110,25	635,25
Extra sleutel	○	75,00	15,75	90,75
Permanente snelheidsbegrenzer ingesteld op 100 km/h	○	50,00	10,50	60,50
Achteruitrijcamera	○ (H1)	350,00	73,50	423,50
Laadkabel (10 A) voor regulier 230 V Schuko stopcontact	○	300,00	63,00	363,00
50 kW DC-lader i.c.m. 1-fase 32 A/7,4 kW AC-lader (3-fase 32 A/22 kW AC-lader vervalt)	○	600,00	126,00	726,00
EXTERIEUR				
Privacy Glass (m.u.v. de zijruiten vóór) ⁵	○ (H1)	200,00	42,00	242,00
17" lichtmetalen velgen 'Avens' in zilvergrijs	○	500,00	105,00	605,00
Achterbumper, kolom achterlichten en geleiderail zijschuifdeur in zwart kunststof en afwerking bovenzijde grille in chroomkleur ²	○ (H1) / ● (H2)	0,00	0,00	0,00
Speciale lak met vernislaag Gris Urban OVKPW	○	350,00	73,50	423,50
Metaallak	○	650,00	136,50	786,50
Lak Renault Produit Spécifique (Contremarque) ⁴	○	800,00	168,00	968,00
INTERIEUR & LAADRUIimte				
Laadvloerbescherming van hout voor intensief gebruik	○	450,00	94,50	544,50
DEUREN & RAMEN				
Zijschuifdeur links zonder ruit	○	500,00	105,00	605,00
Zijschuifdeur rechts met vaste ruit	○	100,00	21,00	121,00
Achterdeuren 270 graden te openen zonder ruiten	○ (L2H1)	300,00	63,00	363,00
Achteraf montage SNOEKS dubbele cabine met driepuntsgordels, 3 zitplaatsen en opbergruimte	○ (L2H1)	2100,00	441,00	2541,00

Opties Trafic E-Tech 100% electric gesloten bestel

	Advance	CONSUMENTENADVIESPRIJS		
		NETTO €	BTW €	INCL. BTW €
COMFORT				
Elektrisch inklapbare buitenspiegels	○	100,00	21,00	121,00
Renault handsfree card voor het openen, sluiten en starten van de auto zonder sleutel met afzonderlijke zone voor de laadruimte	○	250,00	52,50	302,50
Elektrisch verwarmbare voorstoelen	○	250,00	52,50	302,50
MULTIMEDIA				
EASY LINK navigatiesysteem met kaart Europa en live verkeersinformatie	○	400,00	84,00	484,00
Draadloze oplader voor smartphone met Qi-charge	○	175,00	36,75	211,75
PROFESSIONELE UITRUSTING				
Module en bekabeling ter voorbereiding op ombouw	○	250,00	52,50	302,50
Bekabeling ter voorbereiding voor ombouw	○	100,00	21,00	121,00
Trekhaak met Trailer Swing Control	○	600,00	126,00	726,00
Vergrendeling om met geopende achterdeur te rijden	○ (H1)	50,00	10,50	60,50

● = standaard, ○ = optie, - = niet leverbaar, P = alleen leverbaar in een optiepakket

² Verplichte optie indien gekozen wordt voor de carrosseriekleur Bleu Cumulus OVRQU

⁴ In combinatie met een contremarque-kleur zullen alle kunststofdelen in (ongespoten) zwart en de grille met één chroomkleurige sierstrip worden uitgevoerd

⁵ Alleen i.c.m. achterdeuren met ruiten of achterklep met ruit

Belangrijkste standaarduitrusting Trafic E-Tech 100% electric dubbele cabine

Advance

Techniek en veiligheid

- Noodremassistent
- Antiblokkeersysteem
- Centrale portiervergrendeling met afstandsbediening
- In hoogte verstelbare gordels
- Airbag voor de bestuurder en passagier
- Bandenspanningcontrolesysteem
- LED PURE VISION koplampen
- C-shape LED dagrijverlichting
- ESC (Electronic Stability Control) met Extended Grip Control, Hill Start Assist, Variable Payload Control en Anti Rollover Prevention
- Lichtsensor
- Dodehoekspiegel in de zonneklep van de passagierzijde
- Bandenreparatieset
- Alarmvoorbereiding
- Lane departure warning
- Emergency call
- Volledig digitaal instrumentarium met TFT kleurenscherm
- Mistlampen vóór met sierelementen in chroomkleur
- Parkeersensoren aan de achterzijde
- Vermoeidheidsdetectie
- Verkeersbordenherkenning
- Active emergency braking system
- Forward collision warning
- Renault MySafetyShield: sneltoets in- en uitschakelen van alle rijhulpsystemen
- Zij- en gordijnairbags (zij-airbags alleen i.c.m. met de optionele passagiersstoel)
- Regensensor
- Grootlichtassistent

Comfort

- Cruise control en instelbare snelheidsbegrenzer
- Handbediende airconditioning
- Elektrisch verstelbare en verwarmbare buitenspiegels
- Elektrisch bedienbare ramen vóór met sneltoets voor de bestuurder
- In hoogte verstelbare bestuurdersstoel met lendensteun en armsteun
- Interieurverlichting met 2 afzonderlijke lampjes
- Stuurwiel in hoogte en diepte verstelbaar
- Stuurwiel bekleed met kunstleder met satijnchromen afwerking

Interieur & Laadruimte

- Stoffen stoelbekleding 'Kompo' in zwart
- Dashboardafwerking 'Horizon' in zwart met sierstrip in zwart met siernerf
- Passagiersbank met 2 zitplaatsen met opbergruimte onder de zitting en neerklapbare rugleuning
- 6 sjiroren in laadruimte
- 12 V-aansluiting in de laadruimte
- Gesloten dashboardkastje met verlichting
- Gesloten opbergvakken in bovenzijde dashboard
- LED verlichting in de laadruimte
- Volledig kunststof tussenschot met kunststof ruit en doorlaadruimte onder de achterbank
- Voorgevormde 3-zits achterbank met 3-punts gordels en in hoogte verstelbare hoofdsteunen
- Hemelbekleding boven de achterste zitplaatsen
- Bekleding binnenzijde zijschuifdeur en vaste paneel met opbergruimte voor een drinkfles

Elektrische aandrijflijn

- 22 kW (3-fase, 32 A) AC-lader
- laadkabel voor Mennekes aansluiting 6,5 meter

Exterieur

- 16" stalen velgen met volledige wielop 'Siras' in zilver
- Voorbumper half in carrosseriekleur gespoten¹
- Achterbumper half in carrosseriekleur gespoten¹
- Kolom achterlichten in carrosseriekleur gespoten¹
- Afwerking geleiderail zijschuifdeur in carrosseriekleur gespoten¹
- Zijstootlijsten, spiegelkappen en deurgrepen in zwart kunststof
- Volledige grille afgewerkt met drie strips in chroomkleur

Deuren en ramen

- Achterdeuren zonder ruiten, 180 graden te openen
- Zijschuifdeur rechts met ruit
- Vast paneel links met ruit

Multimedia

- EASY LINK multimediasysteem met 8" touchscreen met onder andere:
 - DAB+ radio
 - Draadloze Android Auto en Apple CarPlay ondersteuning
 - 2 speakers en 2 tweeters
 - Bluetooth carkit
 - USB-aansluiting voor multimediatoepassingen

Advance vanaf € 42.095

¹ De glansgraad van de kunstof delen wijkt af van die van de carrosserie

Pakketten Trafic E-Tech 100% electric dubbele cabine

	CONSUMENTENADVIESPRIJS			
	Advance	NETTO €	BTW €	INCL. BTW €
TECHNIEK & VEILIGHEID				
Additionele parkeerhulp	○	800,00	168,00	968,00
<ul style="list-style-type: none"> ● Parkeersensoren aan de vóór-, achter- en zijkant ● Achteruitrijcamera ● Blind spot warning ● Elektrisch inklapbare buitenspiegels 				
INTERIEUR & LAADRUIMTE				
Houten laadvloer en polypro zijwandbekleding in de laadruimte	○	850,00	178,50	1028,50
<ul style="list-style-type: none"> ● Houten laadvloer voor intensief gebruik ● Lichtgewicht polypro (kunststof) zijwandbekleding 				
DEUREN & RAMEN				
Zijschuifdeur links met vaste ruit	○	500,00	105,00	605,00
<ul style="list-style-type: none"> ● Zijschuifdeur links met vaste ruit ● Neerklapbare rugleuning van de passagiersbank vervalt 				
Zijschuifdeur links met vaste ruit en comfortstoel voor de passagier	○	650,00	136,50	786,50
<ul style="list-style-type: none"> ● Zijschuifdeur links met vaste ruit ● Passagiersstoel met hoogteverstelling, lendensteun en armsteun 				
Zijschuifdeur links en rechts met schuiframen	○	750,00	157,50	907,50
<ul style="list-style-type: none"> ● Zijschuifdeur rechts met te openen schuifraam ● Zijschuifdeur links met te openen schuifraam ● Neerklapbare rugleuning van de passagiersbank vervalt 				
Zijschuifdeur links en rechts met schuiframen en comfortstoel voor de passagier	○	900,00	189,00	1089,00
<ul style="list-style-type: none"> ● Zijschuifdeur rechts met te openen schuifraam ● Zijschuifdeur links met te openen schuifraam ● Passagiersstoel met hoogteverstelling, lendensteun en armsteun 				
Achterdeuren 180 graden te openen met ruiten en zelfdimmende binnenspiegel	○	300,00	63,00	363,00
<ul style="list-style-type: none"> ● Achterdeuren met vaste ruiten, 180 graden te openen ● Achterruitverwarming ● Ruitenwissers achterrauiten ● Zelfdimmende binnenspiegel 				
Achterklep met ruit en zelfdimmende binnenspiegel	○	300,00	63,00	363,00
<ul style="list-style-type: none"> ● Achterklep met vaste ruit ● Achterruitverwarming ● Ruitenwisser achterrauit ● Zelfdimmende binnenspiegel 				

○ = optie, - = niet leverbaar

Opties Trafic E-Tech 100% electric dubbele cabine

	Advance	CONSUMENTENADVIESPRIJS		
		NETTO €	BTW €	INCL. BTW €
TECHNIEK & VEILIGHEID				
Dubbele centrale portiervergrendeling (deuren niet van binnenuit te openen na vergrendeling)	<input type="radio"/>	100,00	21,00	121,00
Reservewiel (bandenreparatieset vervalt)	<input type="radio"/>	200,00	42,00	242,00
Vierseizoenbanden met sneeuwvlokicoon	<input type="radio"/>	350,00	73,50	423,50
Verzwaarde 12 V omvormer (vergelijkbaar met verzwaarde dynamo)	<input type="radio"/>	250,00	52,50	302,50
Volumetrisch anti-diefstal alarm	<input type="radio"/>	525,00	110,25	635,25
Extra sleutel	<input type="radio"/>	75,00	15,75	90,75
Permanente snelheidsbegrenzer ingesteld op 100 km/h	<input type="radio"/>	50,00	10,50	60,50
Achteruitrijcamera	<input type="radio"/>	350,00	73,50	423,50
Laadkabel (10 A) voor regulier 230 V Schuko stopcontact	<input type="radio"/>	300,00	63,00	363,00
50 kW DC-lader i.c.m. 1-fase 32 A/7,4 kW AC-lader (3-fase 32 A/22 kW AC-lader vervalt)	<input type="radio"/>	600,00	126,00	726,00
EXTERIEUR				
Privacy Glass (m.u.v. de zijruiten vóór) ⁵	<input type="radio"/>	200,00	42,00	242,00
17" lichtmetalen velgen 'Avens' in zilvergrijs	<input type="radio"/>	500,00	105,00	605,00
Achterbumper, kolom achterlichten en geleiderail zijschuifdeur in zwart kunststof en afwerking bovenzijde grille in chroomkleur ²	<input type="radio"/>	0,00	0,00	0,00
Speciale lak met vernislaag Gris Urban OVKPW	<input type="radio"/>	350,00	73,50	423,50
Metaallak	<input type="radio"/>	650,00	136,50	786,50
Lak Renault Produit Spécifique (Contremarque) ⁴	<input type="radio"/>	800,00	168,00	968,00
INTERIEUR & LAADRUIMTE				
Laadvloerbescherming van hout voor intensief gebruik	<input type="radio"/>	450,00	94,50	544,50
Passagiersstoel in hoogte verstelbaar met verstelbare lendesteun en armsteun	<input type="radio"/>	150,00	31,50	181,50
DEUREN & RAMEN				
Achterdeuren 270 graden te openen zonder ruiten	<input type="radio"/>	300,00	63,00	363,00
COMFORT				
Elektrisch inklapbare buitenspiegels	<input type="radio"/>	100,00	21,00	121,00
Renault handsfree card voor het openen, sluiten en starten van de auto zonder sleutel met afzonderlijke zone voor de laadruimte	<input type="radio"/>	250,00	52,50	302,50
Elektrisch verwarmbare voorstoelen	<input type="radio"/>	250,00	52,50	302,50

Opties Trafic E-Tech 100% electric dubbele cabine

	Advance	CONSUMENTENADVIESPRIJS		
		NETTO €	BTW €	INCL. BTW €
MULTIMEDIA				
EASY LINK navigatiesysteem met kaart Europa en live verkeersinformatie	○	400,00	84,00	484,00
Draadloze oplader voor smartphone met Qi-charge	○	175,00	36,75	211,75
PROFESSIONELE UITRUSTING				
Module en bekabeling ter voorbereiding op ombouw	○	250,00	52,50	302,50
Bekabeling ter voorbereiding voor ombouw	○	100,00	21,00	121,00
Trekhaak met Trailer Swing Control	○	600,00	126,00	726,00

● = standaard, ○ = optie, - = niet leverbaar, P = alleen leverbaar in een optiepakket

² Verplichte optie indien gekozen wordt voor de carrosseriekleur Bleu Cumulus OVRQU

⁴ In combinatie met een contremarque-kleur zullen alle kunststofdelen in (ongespotten) zwart en de grille met één chroomkleurige sierstrip worden uitgevoerd

⁵ Alleen i.c.m. achterdeuren met ruiten of achterklep met ruit

Kleuren Trafic E-Tech 100% electric

	Advance	NETTO €	BTW €	INCL. BTW €
EXTERIEUR				
Blanc Glacier 369 (V)	○	0,00	0,00	0,00
Bleu Cumulus RQU (V) (niet i.c.m. H2 en platform cabine)*	○	0,00	0,00	0,00
Gris Urban KPW (SV) (niet i.c.m. platform cabine)	○	350,00	73,50	423,50
Noir Midnight D68 (MV)	○	650,00	136,50	786,50
Gris Comete KNA (MV) (niet i.c.m. H2 en platform cabine)	○	650,00	136,50	786,50
Gris Highland KQA (MV) (niet i.c.m. platform cabine)	○	650,00	136,50	786,50
Rouge Carmin NPF (MV) (niet i.c.m. H2 en platform cabine)	○	650,00	136,50	786,50

○ = optie, - = niet leverbaar

V = Standaardlak met vernislaag

SV = speciale standaardlak met vernislaag

MV = metaallak met vernislaag

* Alleen i.c.m. achterbumper, kolom achterlichten en geleiderail zijschuifdeur in zwart kunststof en afwerking bovenzijde grille in chroomkleur

Technische gegevens Trafic E-Tech 100% electric

Bestelcode		UITVOERING	MOTOR	AANTAL ZITPLAATSEN	MASSA LEDIG VOERTUIG	MASSA RIJKLAAR VOERTUIG ¹	MAX. TOELAATBAAR GEWICHT VOORAS	MAX. TOELAATBAAR GEWICHT ACHTERAS	MAX. TOELAATBAAR GEWICHT (GVW)	MAX. TOELAATBAAR TREINGEWICHT	MAX. LAADVERMOGEN ¹	MAX. TOELAATBAAR AANHANGER GEWICHT GEREMD	MAX. TOELAATBAAR AANHANGER GEWICHT ONGEREMD	MAX. KOGELDRUK TREKHAAK	MAX. DAKLAST (KG)	GECOMBINEERDE CO2 UITSTOOT (g/km)*	GECOMBINEERD VERBRUIK (kWh/100 km)	VERBRUIK CYCLUS STAD (kWh/100 km)	ACTIERADIUS GECOMBINEERD (KM)	ACTIERADIUS STAD (KM)
Gesloten Bestel	FGE1 112 JE	L1H1 T29	E-TECH Electric 120	3	1823	1923	1625	1650	3070	3990	1247	920	685	100	200	0	260		240	329
	FGE1 212 JE	L2H1 T29	E-TECH Electric 120	3	1860	1960	1625	1650	3070	3990	1210	920	705	100	200	0	253		240	317
	FGE1 222 JE	L2H2 T29	E-TECH Electric 120	3	1962	2062	1625	1650	3070	3990	1108	920	750	100	200	0	405		150	212
Dubbele Cabine	DCE1 212 JE	L2H1 T29	E-TECH Electric 120	6	1986	2086	1625	1650	3070	3990	1084	920	750	100	200	0	260		240	329

¹ Inclusief inzittenden, accessoires en belading

² Alle getoonde gegevens zijn onder voorbehoud van definitieve homologatie

Technische gegevens Trafic E-Tech 100% electric

E-TECH Electric 120	
MOTOR	
Motorcode	5AQ
Max.vermogen kW (pk)	90 (122)
Max.koppel Nm	245
Brandstof	Elektriciteit
TRANSMISSIE	
Aandrijving	Voorwielen
Type versnellingsbak	Reductiebak (vergelijkbaar met automaat)
BATTERIJ	
Type	Litium-ion
Gewicht (kg)	315
Capaciteit (kWh)	52
LAADTIJDEN	
7,4 kW AC	van 10% tot 100% 8 uur
11 kW AC	van 10% tot 100% 5,7 uur
	van 15% tot 80% 3,3 uur
22 kW AC	van 15% tot 80% 1,4 uur
Quick Charge 50kW DC	van 15% tot 80% 1 uur
REMSYSTEEM	
Type	Diagonaal gescheiden met ABS en EBV (Elektronische Remkrachtverdeling)
Voorzijde	Geventileerde schijfremmen 296mm X 28mm
Achterwielen	Massieve schijfremmen 280mm X 12mm
BANDEN	
Standaardmontage	215/65 R16
Optioneel	215/60 R17
PRESTATIES (zonder belading)	
Acceleratie 0 - 100 km/u (sec)	13,6
Topsnelheid (km/u)	110

Afmetingen Trafic E-Tech 100% electric gesloten bestel H1

L1H1

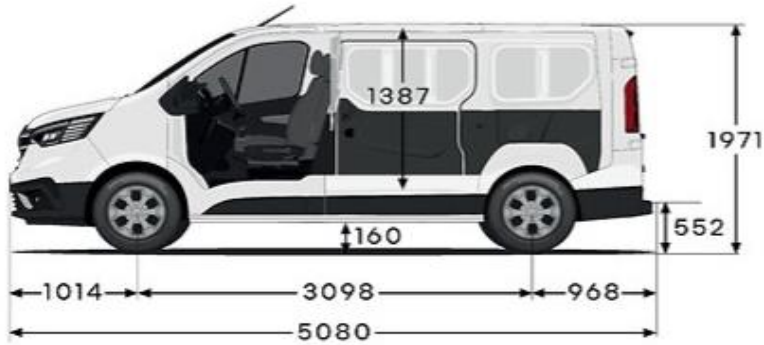

L2H1

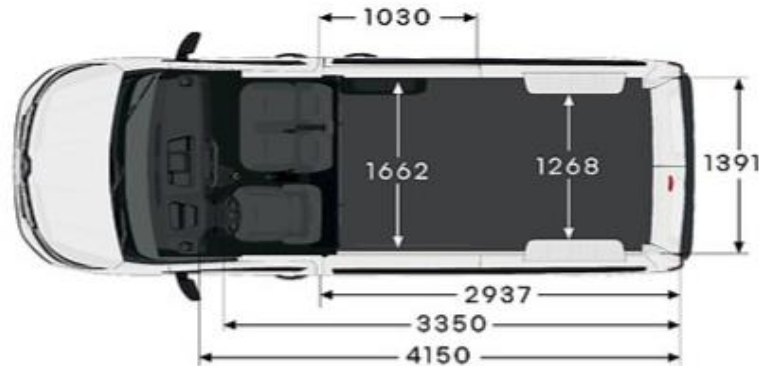
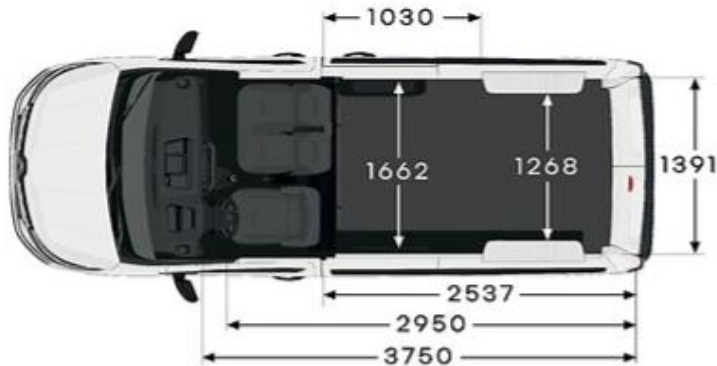
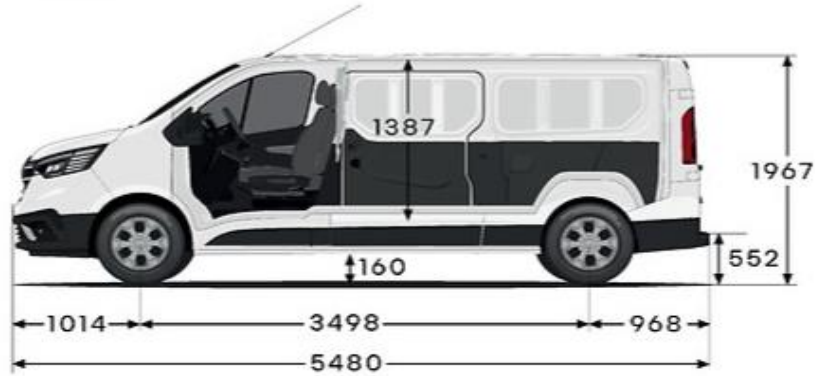

Afmetingen (mm)	L1H1	L2H1	Laadruimte	L1H1	L2H1	Zijschuifdeur	L1H1	L2H1
Laadvolume (m ³)	5,8	6,7	Breedte x hoogte	510 x 222	510 x 222	Breedte opening zijschuifdeur op 600mm van de laadvloer	907	907
Exterieur	L1H1	L2H1	Bruikbare lengte	2537	2937	Breedte opening zijschuifdeur op 100mm van de laadvloer	1030	1030
Totale lengte	5080	5480	Lengte laadruimte	2950	3350	Hoogte opening zijschuifdeur	1284	1284
Totale breedte zonder/met buitenspiegels	1956/2283	1956/2283	Lengte laadruimte	3750	4150	Achterdeuren	L1H1	L2H1
Totale hoogte onbeladen	1971	1967	Lengte laadruimte	2537	2937	Breedte opening achterzijde op 70mm van de laadvloer	1391	1391
Wielbasis	3098	3498	Lengte laadruimte	2250	2650	Hoogte opening achterzijde	1320	1320
Overhang voor	1014	1014	Breedte laadruimte	1662	1662	Laadhoogte onbeladen	552	552
Overhang achter	968	968	Breedte laadruimte	1268	1268	Bodemvrijheid	160	160
			Hoogte laadruimte	1387	1387			

Afmetingen Trafic E-Tech 100% electric gesloten bestel H2

L2H2

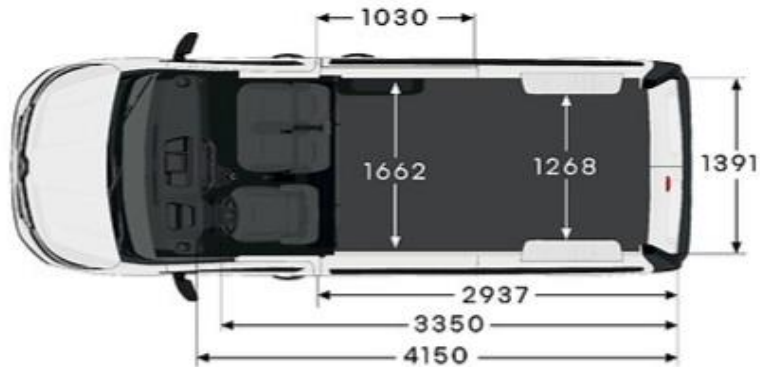
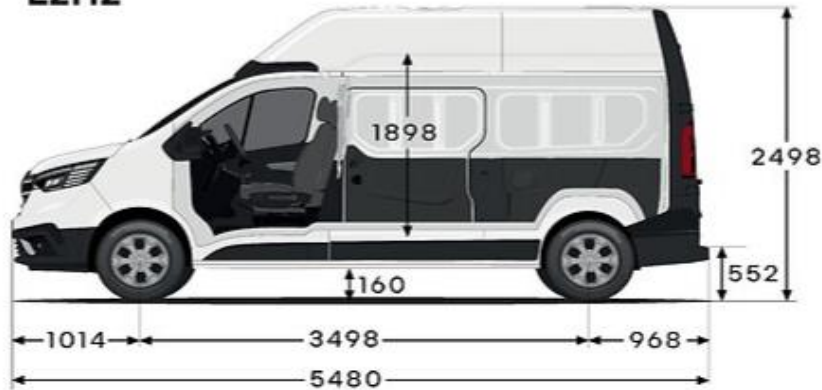

Afmetingen (mm)	L2H2
Laadvolume (m ³)	8,9
Exterieur	L2H2
Totale lengte	5 480
Totale breedte zonder/met buitenspiegels	1 956/2 283
Totale hoogte onbeladen	2 498
Wielbasis	3 498
Overhang voor	1 014
Overhang achter	968

Laadruimte	L2H2
Breedte x hoogte doorvoerluik in tussenschot	510 x 222
Bruikbare lengte op de vloer	2 937
Lengte laadruimte op laadvloer incl. doorlaadluik	3 350
Lengte laadruimte op laadvloer tot dashboard	4 150
Lengte laadruimte op 400mm van de laadvloer	2 937
Lengte laadruimte op 1m van de laadvloer	2 650
Breedte laadruimte (maximaal)	1 662
Breedte laadruimte tussen de wielkasten	1 268
Hoogte laadruimte	1 898

Zijschuifdeur	L2H2
Breedte opening zijschuifdeur op 600mm van de laadvloer	907
Breedte opening zijschuifdeur op 100mm van de laadvloer	1 030
Hoogte opening zijschuifdeur	1 284
Achterdeuren	L2H2
Breedte opening achterzijde op 70mm van de laadvloer	1 391
Hoogte opening achterzijde	1 820
Laadhoogte onbeladen	552
Bodemvrijheid	160

Afmetingen Trafic E-Tech 100% electric dubbele cabine

L2H1

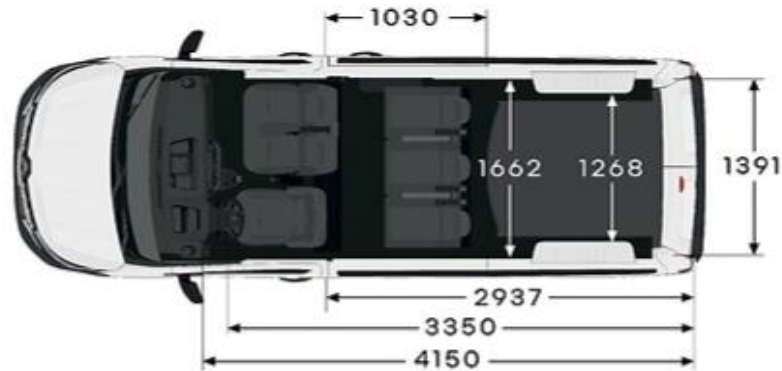
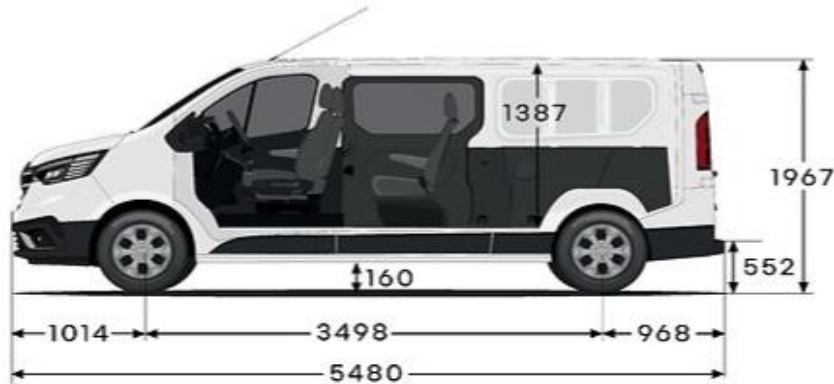

Afmetingen (mm)	L2H1
Laadvolume (m ³)	4,3
Exterieur	L2H1
Totale lengte	5 480
Totale breedte zonder/met buitenspiegels	1956/2 283
Totale hoogte onbeladen	1967
Wielbasis	3 498
Overhang voor	1014
Overhang achter	968

Laadruimte	L2H1
Breedte x hoogte doorvoerluc onder de bank	1220 x 225
Bruikbare lengte op 30 mm van de vloer (inclusief doorvoerluc)	2 314
Lengte laadruimte op 400mm van de laadvloer	1819
Lengte laadruimte op 1m van de laadvloer	1740
Breedte laadruimte (maximaal)	1662
Breedte laadruimte tussen de wielkasten	1268
Hoogte laadruimte	1387

Zijschuifdeur	L2H1
Breedte opening zijschuifdeur op 600mm van de laadvloer	907
Breedte opening zijschuifdeur op 100mm van de laadvloer	1030
Hoogte opening zijschuifdeur	1284
Achterdeuren	L2H1
Breedte opening achterzijde op 70mm van de laadvloer	1391
Hoogte opening achterzijde	1320
Laadhoogte onbeladen	552
Bodemvrijheid	160

Algemeen

Kosten rijklaar maken

Kosten rijklaar maken, bestaande uit uitgebreide routeservice gedurende de garantieperiode, lifehammer, transportkosten, nulbeurt, deconserveren, poetsen, kentekenplaten, kentekenhouder, handelings en administratiekosten, uitleg veiligheidssystemen, uitleg multimedia en navigatiesysteem (€ 1.003,01 excl. btw), registratiekosten (€ 62,19 deels btw-vrij) en recyclingsbijdrage (€ 55,79 excl. btw).

Renault Trafic E-Tech 100% electric: € 1.120,98 (excl. btw)

BPM Bedrijfswagens

	2026
	Bedrag CO2 g/km
Elektrisch	€ -
Diesel / Benzine	€ 76,57

Het BPM-bedrag bestaat uit het BPM-percentage van de som van de versieprijs en de optieprijs van het voertuig (de totale catalogusprijs). Daarnaast is er een korting of toeslag op basis van het brandstoftype van toepassing. Voor meer informatie verwijzen wij u naar de de relevante algemene leveringsvoorwaarden van de BOVAG en BPM-regelgeving van de Belastingdienst.

Voor elektrische bedrijfswagens geldt een volledige vrijstelling van BPM. Dit houdt in dat bij aanschaf van een elektrische bedrijfswagen de bovengenoemde belastingen niet van toepassing zijn.

Garantie*

Renault geeft op al haar nieuwe voertuigen, vanaf de datum van aflevering, standaard 2 jaar fabrieksgarantie en een onbeperkte hoeveelheid kilometers. De Renault-dealer geeft 12 maanden garantie op alle reparaties die hij uitgevoerd en gefactureerd heeft. Renault geeft op al haar voertuigen 12 jaar plaatwerkgarantie en 3 jaar lakgarantie.

Renault route service. Renault Route Service is 24 uur per dag, 7 dagen per week vanuit vrijwel geheel Europa bereikbaar om u te helpen als uw auto strandt met pech of schade. De Renault-dealer zorgt voor vlotte reparatie en Renault Route Service zorgt voor onderdak of vervangend vervoer**.

Algemeen

Renault GarantiePlus verzekering.** Kiest u voor extra rust en zekerheid, dan kiest u voor de Renault GarantiePlus verzekering. Met de Renault GarantiePlus verzekering verlengt u uw standaard garantie van 24 maanden met een aanvullende garantieperiode tot 4 jaar met een maximale kilometerstand van 100.000 km. U kunt gedurende de looptijd van uw GarantiePlus verzekering tevens kosteloos gebruik maken van de diensten van Renault Route -Service. En met de GarantiePlus Pas, die u bij deze verzekering ontvangt, kunt u vrijwel overal in Europa bij elke Renault-dealer terecht.

* Voor nadere informatie verwijzen wij u graag naar uw Renault-dealer

** De voorwaarden van de garantiebepalingen vindt u in het Renault garantie- en onderhoudsboekje

Financiering - Mobilize Financial services

Mobilize Financial Services. Mobilize Financial Services is de huisleverancier van Renault op het gebied van leasing en financiering. Bij de Renault dealer kunt u terecht voor deskundig advies en het beheer van uw wagenpark, maar ook om uw auto te financieren. Voor zowel nieuwe auto's als voor occasions heeft Mobilize Financial Services altijd een passende oplossing voor u.

Leasing - Renault Business Finance

Financial Lease is een object gebonden financiering. Dat wil zeggen dat de aangeschafte auto als onderpand dient. Bij Financial Lease staat de auto op uw balans en bent u dus economisch eigenaar van de auto gedurende de looptijd van het lease contract. Deze financieringsvorm kent een vaste looptijd die volledig is af te stemmen op de gebruiksduur van de auto. De auto kan voor het volledige bedrag, exclusief BTW, gefinancierd worden met eventueel gebruikmaking van een slottermijn. De maandelijkse leasetermijn bestaat uit rente en aflossing. Door aan het einde van het contract de

Full Operational Lease is de meest complete vorm van leasen. U laat alle financiële, beheersmatige en administratieve taken over aan Renault Business Finance. Verzekering, onderhoud en vervangend vervoer zijn inbegrepen. Bovendien kunt u een contract uitbreiden met het gebruik van een brandstofpas. Full Operational Lease is een "off balance" financieringsnorm waarbij Renault Business Finance al uw zorgen uit handen neemt.

Vervolg uw nieuwe Renault TRAFIC-ervaring
op www.renault.nl

Renault TRAFIC

Prijslijst januari 2026



ALLE PRIJZEN GELDEN BIJ AFLEVERING NA 1. maart 2025. Boekingavenue 275-1119 PD
Schiphol-Rijk/Postbus 75 821119 Zx Schiphol/Tel. 0800-0303/Handelsregister
Amsterdam

Alles is in het werk gesteld om juiste en actuele informatie in deze uitgave ten tijde van zijn verschijning (maart 2025) te vermelden. Deze brochure werd samengesteld op basis van voorseries of prototypes. In het kader van zijn streven naar constante verbetering van zijn producten behoudt Renault zich op ieder moment het recht voor om wijzigingen in de specificaties en aan de beschreven en afgebeelde auto's en accessoires door te voeren. Eventuele wijzigingen worden zo snel mogelijk aan de Renault-dealers doorgegeven. Per land kunnen de op de markt gebrachte versies verschillen en kunnen bepaalde uitrustingen niet leverbaar zijn (standaard, optioneel of accessoire). Raadpleeg daarom uw plaatselijke Renault-dealer voor de meest recente informatie. Vanwege technische beperkingen bij het drukproces kunnen de in deze brochure afgebeelde kleuren verschillen van de echte kleur van de lakken en materialen in het interieur. Alle rechten voorbehouden. Renault is op geen enkele wijze aansprakelijk voor mogelijke gevolgen van onjuistheden of onvolkomenheden van de inhoud van deze brochure. Gehele of gedeeltelijke reproductie van deze publicatie in welke vorm of met welk middel dan ook is verboden zonder voorafgaande schriftelijke toestemming van Renault.

Belangrijkste standaarduitrusting Trafic gesloten bestel

Start

Techniek en veiligheid

- Noodremassistent
- Antiblokkeersysteem
- Centrale portiervergrendeling met afstandsbediening
- In hoogte verstelbare gordels
- Airbag voor de bestuurder en passagier
- Bandenspanningcontrolesysteem
- LED PURE VISION koplampen
- C-shape LED dagrijverlichting
- ESC (Electronic Stability Control) met Extended Grip Control, Hill Start Assist, Variable Payload Control en Anti Rollover Prevention
- Lichtsensor
- Dodehoekspiegel in de zonneklep van de passagierzijde
- Bandenreparatieset
- Alarmvoorbereiding
- Lane departure warning
- Emergency call
- Instrumentarium met 3,5" TFT scherm
- Schakelindicator
- Parkeersensoren aan de achterzijde
- Vermoeidheidsdetectie
- Verkeersbordenherkenning
- Active emergency braking system
- Forward collision warning
- Renault MySafetyShield: sneltoets in- en uitschakelen van alle rijhulpsystemen

Comfort

- Cruise control en instelbare snelheidsbegrenzer
- Handbediende airconditioning
- Elektrisch verstelbare en verwarmbare buitenspiegels
- Elektrisch bedienbare ramen vóór met sneltoets voor de bestuurder
- In hoogte verstelbare bestuurdersstoel
- Interieurverlichting met 2 afzonderlijke lampjes
- Stuurwiel in hoogte en diepte verstelbaar

Interieur & Laadruimte

- Stoffen stoelbekleding 'Kompo' in zwart
- Dashboardafwerking 'Geometrie' in zwart met sierstrip in zwart met relief
- Passagiersbank met 2 zitplaatsen
- Sjorogen in laadruimte (16 in L1, 18 in L2)
- 12 V-aansluiting in de laadruimte
- Gesloten dashboardkastje met verlichting
- Open opbergvakken in bovenzijde dashboard
- LED verlichting in de laadruimte
- Volledig gesloten tussenschot

Exterieur

- 16" stalen velgen met sierdop op het midden van de velg in zwart
- Voorbumper half in carrosseriekleur gespotten¹
- Zijstootlijsten, achterbumper, kolom achterlichten, geleiderail zijschuifdeur, spiegelkappen en deurgrepen in zwart kunststof
- Afwerking bovenzijde grille in chroomkleur

Deuren en ramen

- Achterdeuren zonder ruiten, 180 graden te openen
- Zijschuifdeur rechts zonder ruit

Multimedia

- EASY LINK multimediasysteem met 8" touchscreen met onder andere:
 - DAB+ radio
 - Draadloze Android Auto en Apple CarPlay ondersteuning
 - 2 speakers en 2 tweeters
 - Bluetooth carkit
 - USB-aansluiting voor multimediatoepassingen

Start vanaf € 44.243

Belangrijkste standaarduitrusting Trafic gesloten bestel

Advance (meeruitrusting t.o.v. Start)

Techniek en veiligheid

- Mistlampen vóór met sierelementen in chroomkleur
- Zij- en gordijnairbags (zij-airbags alleen i.c.m. met de optionele passagiersstoel)
- Regensensor
- Grootlichtassistent
- Volledig digitaal instrumentarium met TFT kleurenscherm

Interieur & Laadruimte

- Volledig gesloten tussenschot met doorlaadluik onder de passagiersbank
- Dashboardafwerking 'Horizon' in zwart met sierstrip in zwart met siernerf
- Multifunctionele passagiersbank met 2 zitplaatsen, wegklapbare rugleuning met papierhouder en opbergruimte onder de zitting
- Gesloten opbergvakken in bovenzijde dashboard

Exterieur

- Achterbumper half in carrosseriekleur gespoten (niet i.c.m. H2 versie)¹
- Kolom achterlichten in carrosseriekleur gespoten (niet i.c.m. H2 versie)¹
- Afwerking geleiderail zijschuifdeur in carrosseriekleur gespoten (niet i.c.m. H2 versie)¹
- Zijstootlijsten, spiegelkappen en deurgrepen in zwart kunststof
- Volledige grille afgewerkt met drie strips in chroomkleur (niet i.c.m. H2 versie)
- 16" stalen velgen met volledige wielop 'Siras' in zilver

Comfort

- Elektrisch geregelde airconditioning
- Stuurwiel bekleed met kunstleder met satijnchromen afwerking
- In hoogte verstelbare bestuurdersstoel met lendensteun en armsteun

Advance vanaf € 45.243

Extra (meeruitrusting t.o.v. Advance)

Techniek en veiligheid

- 'Superlock' dubbele centrale deurvergrendeling
- Blind spot warning
- Parkeersensoren aan de vóór-, achterzijde en zijkant
- Achteruitrijcamera

Comfort

- Elektrisch inklapbare buitenspiegels
- Renault handsfree card voor het openen, sluiten en starten van de auto zonder sleutel met afzonderlijke zone voor de laadruimte
- Verwarmbare voorstoelen (passagiersstoel alleen i.c.m. de optionele passagiersstoel)
- LED interieurverlichting met 3 afzonderlijke lampjes

Multimedia

- EASY LINK navigatiesysteem met 8" touchscreen met onder andere:
 - Navigatie met kaart Europa
 - Live verkeersinformatie
 - DAB+ radio
 - Draadloze Android Auto en Apple CarPlay ondersteuning
 - 2 speakers en 2 tweeters
 - Bluetooth carkit
 - USB-aansluiting voor multimedietoepassingen
- Draadloze Qi-charge telefoonlader

Exterieur

- 17" lichtmetalen velgen 'Avens' in zilvergrijs
- Achterbumper volledig in carrosseriekleur gespoten¹
- Voorbumper volledig in carrosseriekleur gespoten¹
- Zijstootlijsten en spiegelkappen in carrosseriekleur gespoten¹
- Deurgrepen in zwart kunststof

Interieur & Laadruimte

- Stoffen stoelbekleding 'Java' in zwart met zilvergrijs motief
- Deurgrepen afgewerkt met satijnchromen
- Satijnchromen omlijsting om de ventilatieroosters
- Satijnchromen omlijsting om het bedieningspaneel van de klimaatregeling
- Dashboardlade
- Additionele LED-verlichtingsbalk in de laadruimte

Extra vanaf € 48.243

¹ De glansgraad van de kunstof delen wijkt af van die van de carrosserie

Belangrijkste standaarduitrusting Trafic dubbele cabine

Start

Techniek en veiligheid

- Noodremassistent
- Antiblokkeersysteem
- Centrale portiervergrendeling met afstandsbediening
- In hoogte verstelbare gordels
- Airbag voor de bestuurder en passagier
- Bandenspanningcontrolesysteem
- LED PURE VISION koplampen
- C-shape LED dagrijverlichting
- ESC (Electronic Stability Control) met Extended Grip Control, Hill Start Assist, Variable Payload Control en Anti Rollover Prevention
- Lichtsensor
- Dodehoekspiegel in de zonnepijp van de passagierzijde
- Bandenreparatieset
- Alarmvoorbereiding
- Lane departure warning
- Emergency call
- Instrumentarium met 3,5" TFT scherm
- Schakelindicator
- Parkeersensoren aan de achterzijde
- Vermoeidheidsdetectie
- Verkeersbordenherkenning
- Active emergency braking system
- Forward collision warning
- Renault MySafetyShield: sneltoets in- en uitschakelen van alle rijhulpsystemen

Comfort

- Cruise control en instelbare snelheidsbegrenzer
- Handbediende airconditioning
- Elektrisch verstelbare en verwarmbare buitenspiegels
- Elektrisch bedienbare ramen vóór met sneltoets voor de bestuurder
- In hoogte verstelbare bestuurdersstoel
- Interieurverlichting met 2 afzonderlijke lampjes
- Stuurwiel in hoogte en diepte verstelbaar

Interieur & Laadruimte

- Stoffen stoelbekleding 'Kompo' in zwart
- Dashboardafwerking 'Geometrie' in zwart met sierstrip in zwart met relief
- Passagiersbank met 2 zitplaatsen met opbergruimte onder de zitting en neerklapbare rugleuning
- 6 sjorogen in laadruimte
- 12 V-aansluiting in de laadruimte
- Gesloten dashboardkastje met verlichting
- Open opbergvakken in bovenzijde dashboard
- LED verlichting in de laadruimte
- Volledig kunststof tussenschot met kunststof ruit en doorlaadluik
- Voorgevormde 3-zits achterbank met 3-punts gordels en in hoogte verstelbare hoofdsteunen
- Hemelbekleding boven de achterste zitplaatsen
- Bekleding binnenzijde zijschuifdeur en vaste paneel met opbergruimte voor een drinkfles

Exterieur

- 16" stalen velgen met sierdop op het midden van de velg in zwart
- Voorbumper half in carrosseriekleur gespoten¹
- Zijstootlijsten, achterbumper, kolom achterlichten, geleiderail zijschuifdeur, spiegelkappen en deurgrepen in zwart kunststof
- Afwerking bovenzijde grille in chroomkleur

Deuren en ramen

- Achterdeuren zonder ruiten, 180 graden te openen
- Zijschuifdeur rechts met ruit
- Vast paneel links met ruit

Multimedia

- EASY LINK multimediasysteem met 8" touchscreen met onder andere:
 - DAB+ radio
 - Draadloze Android Auto en Apple CarPlay ondersteuning
 - 2 speakers en 2 tweeters
 - Bluetooth carkit
 - USB-aansluiting voor multimediatoeepassingen

Start vanaf € 47.232

Belangrijkste standaarduitrusting Trafic dubbele cabine

Advance (meeruitrusting t.o.v. Start)

Techniek en veiligheid

- Mistlampen vóór met sierelementen in chroomkleur
- Zij- en gordijnairbags (zij-airbags alleen i.c.m. met de optionele passagiersstoel)
- Regensensor
- Grootlichtassistent
- Volledig digitaal instrumentarium met TFT kleurenscherm

Interieur & Laadruimte

- Dashboardafwerking 'Horizon' in zwart met sierstrip in zwart met siernerf
- Gesloten opbergvakken in bovenzijde dashboard

Comfort

- Elektrisch geregelde airconditioning
- Stuurwiel bekleed met kunstleder met satijnchromen afwerking
- In hoogte verstelbare bestuurdersstoel met lendensteun en armsteun
- Volledig digitaal instrumentarium met TFT kleurenscherm

Exterieur

- Achterbumper half in carrosseriekleur gespoten¹
- Kolom achterlichten in carrosseriekleur gespoten¹
- Afwerking geleiderail zijschuifdeur in carrosseriekleur gespoten¹
- Zijstootlijsten, spiegelkappen en deurgrepen in zwart kunststof
- Volledige grille afgewerkt met drie strips in chroomkleur
- 16" stalen velgen met volledige wielop 'Siras' in zilver

Advance vanaf € 48.602

Extra (meeruitrusting t.o.v. Advance)

Techniek en veiligheid

- 'Superlock' dubbele centrale deurvergrendeling
- Blind spot warning
- Parkeersensoren aan de vóór-, achterzijde en zijkant
- Achteruitrijcamera

Exterieur

- 17" lichtmetalen velgen 'Avens' in zilvergrijs
- Achterbumper volledig in carrosseriekleur gespoten¹
- Voorbumper volledig in carrosseriekleur gespoten¹
- Zijstootlijsten en spiegelkappen in carrosseriekleur gespoten¹
- Deurgrepen in zwart kunststof

Deuren en ramen

- Zijschuifdeur rechts met schuifraam
- Vast paneel links met schuifraam

Interieur & Laadruimte

- Stoffen stoelbekleding 'Java' in zwart met zilvergrijs motief
- Deurgrepen afgewerkt met satijnchromen
- Satijnchromen omlijsting om de ventilatieroosters
- Satijnchromen omlijsting om het bedieningspaneel van de klimaatregeling
- Dashboardlade
- Additionele LED-verlichtingsbalk in de laadruimte
- Hemelbekleding boven de achterste zitplaatsen met 3 individuele LED-spots en twee speakers
- Luxe kunststof vloerbedekking voor de achterste zitrij
- 3 individueel verstelbare achterstoelen met 3-punts gordels, 2 armsteunen, in hoogte verstelbare en kantelbare hoofdsteunen
- 12V-aansluiting aan onderzijde linker stoel
- Instapverlichting aan de rechterzijde
- Instaphulp d.m.v. een lagere drempel

Multimedia

- EASY LINK navigatiesysteem met 8" touchscreen met onder andere:
 - Navigatie met kaart Europa
 - Live verkeersinformatie
 - DAB+ radio
 - Draadloze Android Auto en Apple CarPlay ondersteuning
 - 2 speakers en 2 tweeters
 - Bluetooth carkit
 - USB-aansluiting voor multimediatoepassingen
- Draadloze Qi-charge telefoonlader

Comfort

- Elektrisch inklapbare buitenspiegels
- Renault handsfree card voor het openen, sluiten en starten van de auto zonder sleutel met afzonderlijke zone voor de laadruimte
- Verwarmbare voorstoelen (passagiersstoel alleen i.c.m. de optionele passagiersstoel)
- LED interieurverlichting met 3 afzonderlijke lampjes

¹ De glansgraad van de kunststof delen wijkt af van die van de carrosserie

Extra vanaf € 51.655

Belangrijkste standaarduitrusting Trafic platform cabine

Advance

Techniek en veiligheid

- Noodremassistent
- Antiblokkeersysteem
- Centrale portiervergrendeling met afstandsbediening
- In hoogte verstelbare gordels
- Airbag voor de bestuurder en passagier
- Bandenspanningcontrolesysteem
- LED PURE VISION koplampen
- C-shape LED dagrijverlichting
- ESC (Electronic Stability Control) met Extended Grip Control, Hill Start Assist, Variable Payload Control en Anti Rollover Prevention
- Lichtsensor
- Regensensor
- Dodehoekspiegel in de zonneklep van de passagierzijde
- Bandenreparatieset
- Alarmvoorbereiding
- Lane departure warning
- Emergency call
- Volledig digitaal instrumentarium met TFT kleurenscherm
- Schakelindicator
- Verkeersbordenherkenning
- Active emergency braking system
- Forward collision warning
- Mistlampen vóór met sierelementen in chroomkleur
- Zij- en gordijnairbags (zij-airbags alleen i.c.m. met de optionele passagiersstoel)
- Grootlichtassistent
- Renault MySafetyShield: sneltoets in- en uitschakelen van alle rijhulpsystemen

Comfort

- Cruise control en instelbare snelheidsbegrenzer
- Elektrisch geregelde airconditioning
- Elektrisch verstelbare en verwarmbare buitenspiegels
- Elektrisch bedienbare ramen vóór met sneltoets voor de bestuurder
- In hoogte verstelbare bestuurdersstoel met lendensteun en armsteun
- Interieurverlichting met 2 afzonderlijke lampjes
- Stuurwiel in hoogte en diepte verstelbaar
- Stuurwiel bekleed met kunstleder met satijnchromen afwerking

Interieur & Laadruimte

- Stoffen stoelbekleding 'Kompo' in zwart
- Dashboardafwerking 'Horizon' in zwart met sierstrip in zwart met siernerf
- Passagiersbank met 2 zitplaatsen met opbergruimte onder de zitting
- Gesloten dashboardkastje met verlichting
- Gesloten opbergvakken in bovenzijde dashboard
- Volledig digitaal instrumentarium met TFT kleurenscherm

Exterieur

- 16" stalen velgen met volledige wioldop 'Siras' in zilver
- Voorbumper half in carrosseriekleur gespoten¹
- Zijstootlijsten, spiegelkappen en deurgrepen in zwart kunststof
- Volledige grille afgewerkt met drie strips in chroomkleur

Multimedia

- EASY LINK multimediasysteem met 8" touchscreen met onder andere:
 - DAB+ radio
 - Draadloze Android Auto en Apple CarPlay ondersteuning
 - 2 speakers en 2 tweeters
 - Bluetooth carkit
 - USB-aansluiting voor multimediatoeepassingen

Advance vanaf € 48.923

¹ De glansgraad van de kunststof delen wijkt af van die van de carrosserie

Versieprijsen nieuwe Trafic gesloten bestel

MOTOR	UITVOERING	kW / pk	CO2 g/km	NETTO CATALOGUSPRIJS €	BTW €	BPM €	CONSUMENTENPRIJS INCL. BTW en BPM €	CONSUMENTENPRIJS INCL. BPM EXCL. BTW €	BIJTELLING VANAF €
Start									
Blue dCi 110	L1H1 T29	81 / 110	177	30.690,00	6.444,90	13.552,89	50.687,79	44.242,89	331,75
	L2H1 T30	81 / 110	176	31.190,00	6.549,90	13.476,32	51.216,22	44.666,32	335,21
Blue dCi 130	L1H1 T29	96 / 131	176	31.290,00	6.570,90	13.476,32	51.337,22	44.766,32	336,00
	L2H1 T30	96 / 131	176	31.790,00	6.675,90	13.476,32	51.942,22	45.266,32	339,96
Advance									
Blue dCi 110	L1H1 T29	81 / 110	177	31.690,00	6.654,90	13.552,89	51.897,79	45.242,89	339,67
	L2H1 T30	81 / 110	176	32.190,00	6.759,90	13.476,32	52.426,22	45.666,32	343,13
Blue dCi 130	L1H1 T29	96 / 131	176	32.290,00	6.780,90	13.476,32	52.547,22	45.766,32	343,92
	L2H1 T30	96 / 131	176	32.790,00	6.885,90	13.476,32	53.152,22	46.266,32	347,88
Blue dCi 150	L1H1 T29	110 / 150	177	32.890,00	6.906,90	13.552,89	53.349,79	46.442,89	349,17
	L2H1 T30	110 / 150	176	33.390,00	7.011,90	13.476,32	53.878,22	46.866,32	352,63
	L2H2 T29	110 / 150	192	34.290,00	7.200,90	14.701,44	56.192,34	48.991,44	367,78
Blue dCi 150 EAG9	L1H1 T29	110 / 150	180	35.690,00	7.494,90	13.782,60	56.967,50	49.472,60	372,85
	L2H1 T30	110 / 150	181	36.190,00	7.599,90	13.859,17	57.649,07	50.049,17	377,31
Extra									
Blue dCi 150	L1H1 T29	110 / 150	177	34.690,00	7.284,90	13.552,89	55.527,79	48.242,89	363,43
	L2H1 T30	110 / 150	178	35.190,00	7.389,90	13.629,46	56.209,36	48.819,46	367,89
Blue dCi 150 EAG9	L1H1 T29	110 / 150	182	37.490,00	7.872,90	13.935,74	59.298,64	51.425,74	388,11
	L2H1 T30	110 / 150	182	37.990,00	7.977,90	13.935,74	59.903,64	51.925,74	392,07
Blue dCi 170 EAG9	L2H1 T30	125 / 170	182	38.590,00	8.103,90	13.935,74	60.629,64	52.525,74	396,82

BPM BEDRAG IN COMBINATIE MET CO2 -UITSTOOT

De hier getoonde consumentenadviesprijs is een vanafprijs voor de standaarduitvoering van de versie exclusief eventuele pakketten en/of opties. Het toevoegen van pakketten en/of opties kan van invloed zijn op de CO2 -uitstoot en het daaraan gekoppelde BPM bedrag. Een hogere CO2 -uitstoot en BPM bedrag is van invloed op de hier getoonde fiscale waarde, de consumentenadviesprijs en de bijtelling. Voor de actuele consumentenadviesprijs en BPM bedrag van de door u gewenste configuratie van de auto inclusief pakketten en/of opties verwijzen wij u naar de configurator op Renault.nl en/of uw Renault dealer.

Versieprijsen Trafic dubbele cabine

MOTOR	UITVOERING	kW / pk	CO2 g/km	NETTO CATALOGUSPRIJS €	BTW €	BPM €	CONSUMENTENPRIJS INCL. BTW en BPM €	CONSUMENTENPRIJS INCL. BPM EXCL. BTW €	BIJTELLING VANAF €
Start									
Blue dCi 110	L2H1 T29	81 / 110	186	32.990,00	6.927,90	14.242,02	54.159,92	47.232,02	354,48
Blue dCi 130	L2H1 T29	96 / 131	183	33.590,00	7.053,90	14.012,31	54.656,21	47.602,31	357,72
Advance									
Blue dCi 130	L2H1 T29	96 / 131	183	34.590,00	7.263,90	14.012,31	55.866,21	48.602,31	365,64
Blue dCi 150	L2H1 T29	110 / 150	184	35.190,00	7.389,90	14.088,88	56.668,78	49.278,88	370,90
Blue dCi 150 EAG9	L2H1 T29	110 / 150	183	37.990,00	7.977,90	14.012,31	59.980,21	52.002,31	392,57
Extra									
Blue dCi 150	L2H1 T29	110 / 150	185	37.490,00	7.872,90	14.165,45	59.528,35	51.655,45	389,61
Blue dCi 150 EAG9	L2H1 T29	110 / 150	185	40.290,00	8.460,90	14.165,45	62.916,35	54.455,45	411,79
Blue dCi 170 EAG9	L2H1 T29	125 / 170	185	40.890,00	8.586,90	14.165,45	63.642,35	55.055,45	416,54

BPM BEDRAG IN COMBINATIE MET CO2 -UITSTOOT

De hier getoonde consumentenadviesprijs is een vanafprijs voor de standaarduitvoering van de versie exclusief eventuele pakketten en/of opties. Het toevoegen van pakketten en/of opties kan van invloed zijn op de CO2-uitstoot en het daaraan gekoppelde BPM bedrag. Een hogere CO2-uitstoot en BPM bedrag is van invloed op de hier getoonde fiscale waarde, de consumentenadviesprijs en de bijtelling. Voor de actuele consumentenadviesprijs en BPM bedrag van de door u gewenste configuratie van de auto inclusief pakketten en/of opties verwijzen wij u naar de configurator op [Renault.nl](https://www.renault.nl) en/of uw Renault dealer.

Versieprijsen Trafic platform cabine

MOTOR	UITVOERING	kW / pk	CO2 g/km	NETTO CATALOGUSPRIJS €	BTW €	BPM €	CONSUMENTENPRIJS INCL. BTW en BPM €	CONSUMENTENPRIJS INCL. BPM EXCL. BTW €	BIJTELLING VANAF €
Advance									
Blue dCi 150	L2H1 T29	110 / 150	212	32.690,00	6.864,90	16.232,84	55.787,74	48.922,84	365,13

BPM BEDRAG IN COMBINATIE MET CO2 -UITSTOOT

De hier getoonde consumentenadviesprijs is een vanafprijs voor de standaarduitvoering van de versie exclusief eventuele pakketten en/of opties. Het toevoegen van pakketten en/of opties kan van invloed zijn op de CO2 -uitstoot en het daaraan gekoppelde BPM bedrag. Een hogere CO2 -uitstoot en BPM bedrag is van invloed op de hier getoonde fiscale waarde, de consumentenadviesprijs en de bijtelling. Voor de actuele consumentenadviesprijs en BPM bedrag van de door u gewenste configuratie van de auto inclusief pakketten en/of opties verwijzen wij u naar de configurator op Renault.nl en/of uw Renault dealer.

Opties Trafic gesloten bestel

	Start	Advance	Extra	CONSUMENTENADVIESPRIJS		
				NETTO €	BTW €	INCL. BTW €
TECHNIEK & VEILIGHEID						
Dubbele centrale portiervergrendeling (deuren niet van binnenuit te openen na vergrendeling)	○	○	●	100,00	21,00	121,00
Reservewiel (bandenreparatieset vervalt)	○	○	○	200,00	42,00	242,00
Vierseizoenbanden met sneeuwvlokicoon	○	○	P	350,00	73,50	423,50
Versterkte 12 V accu	○	○	○	100,00	21,00	121,00
Volumetrisch anti-diefstal alarm	○	○	○	525,00	110,25	635,25
Extra sleutel	○	○	○	75,00	15,75	90,75
Permanente snelheidsbegrenzer ingesteld op 130 km/h	○	○	○	50,00	10,50	60,50
Achteruitrijcamera	○	○ (H1)	●	350,00	73,50	423,50
EXTERIEUR						
Privacy Glass (m.u.v. de zijruiten vóór) ⁵	○	○ (H1)	○	200,00	42,00	242,00
17" lichtmetalen velgen 'Avens' in zilvergrijs	-	○	●	500,00	105,00	605,00
17" lichtmetalen velgen 'Avens Noir Diamantée' in aluminium en zwart	-	-	○	200,00	42,00	242,00
Achterbumper, kolom achterlichten en geleiderail zijschuifdeur in zwart kunststof en afwerking bovenzijde grille in chroomkleur ²	●	○ (H1) / ● (H2)	-	0,00	0,00	0,00
Achter- en voorbumper half in carrosseriekleur gespoten, zijstootlijsten en spiegels in zwart kunststof ³	-	● (H1) / - (H2)	○	0,00	0,00	0,00
Speciale lak met vernislaag Gris Urban OVKPW	○	○	○	350,00	73,50	423,50
Metaallak	○	○	○	650,00	136,50	786,50
Lak Renault Produit Spécifique (Contremarque) ⁴	○	○	○	800,00	168,00	968,00
INTERIEUR & LAADRUIMTE						
Laadvloerbescherming van hout voor intensief gebruik	○	○	○	450,00	94,50	544,50
Bestuurdersstoel in hoogte verstelbaar met verstelbare lendesteun en armsteun	○	●	●	100,00	21,00	121,00
DEUREN & RAMEN						
Zijschuifdeur links zonder ruit	○	○	○	500,00	105,00	605,00
Zijschuifdeur rechts met vaste ruit	○	○	○	100,00	21,00	121,00
Achterdeuren 270 graden te openen zonder ruiten	○ (L2)	○ (L2H1)	○ (L2)	0,00	0,00	0,00
Achteraf montage SNOEKS dubbele cabine met driepuntsgordels, 3 zitplaatsen en opbergruimte	○ (L2)	○ (L2H1)	-	2100,00	441,00	2541,00
COMFORT						
Elektrisch inklapbare buitenspiegels	-	○	●	100,00	21,00	121,00
MULTIMEDIA						
EASY LINK navigatiesysteem met kaart Europa en live verkeersinformatie	○	○	●	400,00	84,00	484,00
Draadloze oplader voor smartphone met Qi-charge	○	○	●	175,00	36,75	211,75
PROFESSIELE UITRUSTING						
Module en bekabeling ter voorbereiding op ombouw	○	○	○	250,00	52,50	302,50
Bekabeling ter voorbereiding voor ombouw	○	○	○	100,00	21,00	121,00
Trekhaak met Trailer Swing Control	○	○	○	600,00	126,00	726,00
Additionele LED-verlichting in de laadruimte	○	○	●	225,00	47,25	272,25
Vergrendeling om met geopende achterdeur te rijden	○	○ (H1)	○	50,00	10,50	60,50

● = standaard, ○ = optie, - = niet leverbaar, P = alleen leverbaar in een optiepakket

² Verplichte optie indien gekozen wordt voor de carrosseriekleur Bleu Cumulus OVRQU

³ Verplichte optie indien gekozen wordt voor de carrosseriekleur Gris Urban OVKPW

⁴ In combinatie met een contremarque-kleur zullen alle kunststoffdelen in (ongespoten) zwart en de grille met één chroomkleurige sierstrip worden uitgevoerd

⁵ Alleen i.c.m. achterdeuren met ruiten of achterklep met ruit

Pakketten Trafic gesloten bestel

	Start	Advance	Extra	CONSUMENTENADVIESPRIJS		
				NETTO €	BTW €	INCL. BTW €
TECHNIEK & VEILIGHEID						
Additionele parkeerhulp	-	○ (H1)	●	800,00	168,00	968,00
<ul style="list-style-type: none"> ● Parkeersensoren aan de vóór-, achter- en zijkant ● Achteruitrijcamera ● Blind spot warning ● Elektrisch inklapbare buitenspiegels 						
Vierseizoenbanden met 16" stalen velgen met sierdoppen	-	-	○	300,00	63,00	363,00
<ul style="list-style-type: none"> ● Vierseizoenbanden met sneeuwvlokicoon ● 16" stalen velgen (17" lichtmetalen velgen vervallen) ● Volledige wioldop 'Siras' in zilver 						
INTERIEUR & LAADRUIMTE						
Houten laadvloer en polypro zijwandbekleding in de laadruimte	○	○	○	850,00	178,50	1028,50
<ul style="list-style-type: none"> ● Houten laadvloer voor intensief gebruik ● Lichtgewicht polypro (kunststof) zijwandbekleding 						
Houten laadvloer en zijwandbekleding in de laadruimte	○	○	○	850,00	178,50	1028,50
<ul style="list-style-type: none"> ● Houten laadvloer voor intensief gebruik ● Houten zijwandbekleding 						
DEUREN & RAMEN						
Zijschuifdeur rechts met ruit en ruit in het linker paneel	○	○	○	250,00	52,50	302,50
<ul style="list-style-type: none"> ● Zijschuifdeur rechts met vaste ruit ● Vaste ruit in het linker zijpaneel 						
Zijschuifdeur links en rechts met ruit	○	○	○	600,00	126,00	726,00
<ul style="list-style-type: none"> ● Zijschuifdeur rechts met vaste ruit ● Zijschuifdeur links met vaste ruit 						
Achterdeuren 180 graden te openen met ruiten en binnenspiegel	○	-	-	300,00	63,00	363,00
<ul style="list-style-type: none"> ● Achterdeuren met vaste ruiten, 180 graden te openen ● Tussenschot met vaste ruit ● Achterruitverwarming ● Ruitenwissers achterruit ● Binnenspiegel met handbediende dag- en nachtfunctie 						
Achterdeuren 180 graden te openen met ruiten en zelfdimmende binnenspiegel	-	○	○	300,00	63,00	363,00
<ul style="list-style-type: none"> ● Achterdeuren met vaste ruiten, 180 graden te openen ● Tussenschot met doorlaadluik en vaste ruit ● Achterruitverwarming ● Ruitenwissers achterruit ● Zelfdimmende binnenspiegel 						

Pakketten Trafic gesloten bestel

Achterdeuren 180 graden te openen met ruiten, zelfdimmende binnenspiegel en comfortstoel voor de passagier	-	○	○	450,00	94,50	544,50
<ul style="list-style-type: none"> ● Achterdeuren met vaste ruiten, 180 graden te openen ● Tussenschot met vaste ruit (doorlaadluik in tussenschot vervalt) ● Achterruitverwarming ● Ruitenwissers achterruiten ● Zelfdimmende binnenspiegel ● Passagiersstoel met hoogteverstelling, lendensteun en armsteun 						
Achterdeuren 270 graden te openen met ruiten en binnenspiegel	○ (L2)	-	-	400,00	84,00	484,00
<ul style="list-style-type: none"> ● Achterdeuren met vaste ruiten, 270 graden te openen ● Tussenschot met vaste ruit ● Achterruitverwarming ● Binnenspiegel met handbediende dag- en nachtfunctie 						
Achterdeuren 270 graden te openen met ruiten en zelfdimmende binnenspiegel	-	○ (L2H1)	○ (L2)	400,00	84,00	484,00
<ul style="list-style-type: none"> ● Achterdeuren met vaste ruiten, 270 graden te openen ● Tussenschot met doorlaadluik en vaste ruit ● Achterruitverwarming ● Zelfdimmende binnenspiegel 						
Achterdeuren 270 graden te openen met ruiten, zelfdimmende binnenspiegel en comfortstoel voor passagier	-	○ (L2H1)	○ (L2)	550,00	115,50	665,50
<ul style="list-style-type: none"> ● Achterdeuren met vaste ruiten, 270 graden te openen ● Tussenschot met vaste ruit (doorlaadluik in tussenschot vervalt) ● Achterruitverwarming ● Zelfdimmende binnenspiegel ● Passagiersstoel met hoogteverstelling, lendensteun en armsteun 						
Achterklep met ruit en binnenspiegel	○	-	-	350,00	73,50	423,50
<ul style="list-style-type: none"> ● Achterklep met vaste ruit ● Tussenschot met vaste ruit ● Achterruitverwarming ● Ruitenwisser achterruit ● Binnenspiegel met handbediende dag- en nachtfunctie 						
Achterklep met ruit en zelfdimmende binnenspiegel	-	○ (H1)	○	350,00	73,50	423,50
<ul style="list-style-type: none"> ● Achterklep met vaste ruit ● Tussenschot met doorlaadluik en vaste ruit ● Achterruitverwarming ● Ruitenwisser achterruit ● Zelfdimmende binnenspiegel 						
Achterklep met ruit, zelfdimmende binnenspiegel en comfortstoel voor passagier	-	○ (H1)	○	500,00	105,00	605,00
<ul style="list-style-type: none"> ● Achterklep met vaste ruit ● Tussenschot met vaste ruit (doorlaadluik in tussenschot vervalt) ● Achterruitverwarming ● Ruitenwisser achterruit ● Zelfdimmende binnenspiegel ● Passagiersstoel met hoogteverstelling, lendensteun en armsteun 						
COMFORT						
Comfortstoel voor bestuurder en passagier	○	-	-	250,00	52,50	302,50
<ul style="list-style-type: none"> ● Bestuurdersstoel met hoogteverstelling, lendensteun en armsteun ● Passagiersstoel met hoogteverstelling, lendensteun en armsteun 						
Comfortstoel voor passagier	-	○	○	150,00	31,50	181,50
<ul style="list-style-type: none"> ● Passagiersstoel met hoogteverstelling, lendensteun en armsteun ● Volledig gesloten tussenschot (doorlaadluik in tussenschot vervalt) 						

○ = optie, - = niet leverbaar

Opties Trafic dubbele cabine

	Start	Advance	Extra	CONSUMENTENADVIESPRIJS		
				NETTO €	BTW €	INCL. BTW €
TECHNIEK & VEILIGHEID						
Dubbele centrale portiervergrendeling (deuren niet van binnenuit te openen na vergrendeling)	○	○	●	100,00	21,00	121,00
Reservewiel (bandenreparatieset vervalt)	○	○	○	200,00	42,00	242,00
Vierseizoenbanden met sneeuwvlakicoon	○	○	P	350,00	73,50	423,50
Versterkte 12 V accu	○	○	○	100,00	21,00	121,00
Volumetrisch anti-diefstal alarm	○	○	○	525,00	110,25	635,25
Extra sleutel	○	○	○	75,00	15,75	90,75
Permanente snelheidsbegrenzer ingesteld op 130 km/h	○	○	○	50,00	10,50	60,50
Achteruitrijcamera	○	○	●	350,00	73,50	423,50
EXTERIEUR						
Privacy Glass (m.u.v. de zijruiten vóór) ⁵	○	○	○	200,00	42,00	242,00
17" lichtmetalen velgen 'Avens' in zilvergrijs	-	○	●	500,00	105,00	605,00
17" lichtmetalen velgen 'Avens Noir Diamantée' in aluminium en zwart	-	-	○	200,00	42,00	242,00
Achterbumper, kolom achterlichten en geleiderail zijschuifdeur in zwart kunststof en afwerking bovenzijde grille in chroomkleur ²	●	○	-	0,00	0,00	0,00
Achter- en voorbumper half in carrosseriekleur gespoten, zijstootlijsten en spiegelkappen in zwart kunststof ³	-	●	○	0,00	0,00	0,00
Speciale lak met vernislaag Gris Urban OVKPW	○	○	○	350,00	73,50	423,50
Metaallak	○	○	○	650,00	136,50	786,50
Lak Renault Produit Spécifique (Contremarque) ⁴	○	○	○	800,00	168,00	968,00
INTERIEUR & LAADRUMTE						
Laadvloerbescherming van hout voor intensief gebruik	○	○	○	450,00	94,50	544,50
Bestuurdersstoel in hoogte verstelbaar met verstelbare lendesteun en armsteun	○	●	●	100,00	21,00	121,00
Passagiersstoel in hoogte verstelbaar met verstelbare lendesteun en armsteun	-	○	○	150,00	31,50	181,50
DEUREN & RAMEN						
Achterdeuren 270 graden te openen zonder ruiten	○	○	○	300,00	63,00	363,00
COMFORT						
Elektrisch inklapbare buitenspiegels	-	○	●	100,00	21,00	121,00
MULTIMEDIA						
EASY LINK navigatiesysteem met kaart Europa en live verkeersinformatie	○	○	●	400,00	84,00	484,00
Draadloze oplader voor smartphone met Qi-charge	○	○	●	175,00	36,75	211,75
PROFESSIONELE UITRUSTING						
Module en bekabeling ter voorbereiding op ombouw	○	○	○	250,00	52,50	302,50
Bekabeling ter voorbereiding voor ombouw	○	○	○	100,00	21,00	121,00
Trekhaak met Trailer Swing Control	○	○	○	600,00	126,00	726,00
Additionele LED-verlichting in de laadruimte	○	○	●	225,00	47,25	272,25

● = standaard, ○ = optie, - = niet leverbaar, P = alleen leverbaar in een optiepakket

² Verplichte optie indien gekozen wordt voor de carrosseriekleur Bleu Cumulus OVRQU

³ Verplichte optie indien gekozen wordt voor de carrosseriekleur Gris Urban OVKPW

⁴ In combinatie met een contremarque-kleur zullen alle kunststofdelen in (ongespoten) zwart en de grille met één chroomkleurige sierstrip worden uitgevoerd

⁵ Alleen i.c.m. achterdeuren met ruiten of achterklep met ruit

Pakketten Trafic dubbele cabine

	Start	Advance	Extra	CONSUMENTENADVIESPRIJS		
				NETTO €	BTW €	INCL. BTW €
TECHNIEK & VEILIGHEID						
Additionele parkeerhulp	-	○	●	800,00	168,00	968,00
<ul style="list-style-type: none"> • Parkeersensoren aan de vóór-, achter- en zijkant • Achteruitrijcamera • Blind spot warning • Elektrisch inklapbare buitenspiegels 						
Vierseizoenbanden met 16" stalen velgen met sierdoppen	-	-	○	300,00	63,00	363,00
<ul style="list-style-type: none"> • Vierseizoenbanden met sneeuwvlakicoon • 16" stalen velgen (17" lichtmetalen velgen vervallen) • Volledige wielop 'Siras' in zilver 						
INTERIEUR & LAADRUMTE						
Houten laadvloer en polypro zijwandbekleding in de laadruimte	○	○	○	850,00	178,50	1028,50
<ul style="list-style-type: none"> • Houten laadvloer voor intensief gebruik • Lichtgewicht polypro (kunststof) zijwandbekleding 						
Houten laadvloer en zijwandbekleding in de laadruimte	○	○	○	850,00	178,50	1028,50
<ul style="list-style-type: none"> • Houten laadvloer voor intensief gebruik • Houten zijwandbekleding 						
DEUREN & RAMEN						
Zijschuifdeur links met vaste ruit	○	○	-	500,00	105,00	605,00
<ul style="list-style-type: none"> • Zijschuifdeur links met vaste ruit • Neerklapbare rugleuning van de passagiersbank vervalt 						
Zijschuifdeur links met te openen schuifraam	-	-	○	500,00	105,00	605,00
<ul style="list-style-type: none"> • Zijschuifdeur links met te openen schuifraam • Neerklapbare rugleuning van de passagiersbank vervalt 						
Zijschuifdeur links met vaste ruit en comfortstoel voor bestuurder en passagier	○	-	-	750,00	157,50	907,50
<ul style="list-style-type: none"> • Zijschuifdeur links met vaste ruit • Bestuurdersstoel met hoogteverstelling, lendensteun en armsteun • Passagiersstoel met hoogteverstelling, lendensteun en armsteun 						
Zijschuifdeur links met vaste ruit en comfortstoel voor de passagier	-	○	-	650,00	136,50	786,50
<ul style="list-style-type: none"> • Zijschuifdeur links met vaste ruit • Passagiersstoel met hoogteverstelling, lendensteun en armsteun 						
Zijschuifdeur links met te openen schuifraam en comfortstoel voor de passagier	-	-	○	650,00	136,50	786,50
<ul style="list-style-type: none"> • Zijschuifdeur links met te openen schuifraam • Passagiersstoel met hoogteverstelling, lendensteun en armsteun 						
Zijschuifdeur links en rechts met schuiframen	-	○	-	750,00	157,50	907,50
<ul style="list-style-type: none"> • Zijschuifdeur rechts met te openen schuifraam • Zijschuifdeur links met te openen schuifraam • Neerklapbare rugleuning van de passagiersbank vervalt 						

Pakketten Trafic dubbele cabine

Zijschuifdeur links en rechts met schuiframen en comfortstoel voor de passagier	-	○	-	900,00	189,00	1089,00
<ul style="list-style-type: none"> • Zijschuifdeur rechts met te openen schuifraam • Zijschuifdeur links met te openen schuifraam • Passagiersstoel met hoogteverstelling, lendensteun en armsteun 						
Achterdeuren 180 graden te openen met ruiten en binnenspiegel	○	-	-	300,00	63,00	363,00
<ul style="list-style-type: none"> • Achterdeuren met vaste ruiten, 180 graden te openen • Achterruitverwarming • Ruitenwissers achterruit • Binnenspiegel met handbediende dag- en nachtfunctie 						
Achterdeuren 180 graden te openen met ruiten en zelfdimmende binnenspiegel	-	○	○	300,00	63,00	363,00
<ul style="list-style-type: none"> • Achterdeuren met vaste ruiten, 180 graden te openen • Achterruitverwarming • Ruitenwissers achterruit • Zelfdimmende binnenspiegel 						
Achterklep met ruit en binnenspiegel	○	-	-	350,00	73,50	423,50
<ul style="list-style-type: none"> • Achterklep met vaste ruit • Achterruitverwarming • Ruitenwischer achterruit • Binnenspiegel met handbediende dag- en nachtfunctie 						
Achterklep met ruit en zelfdimmende binnenspiegel	-	○	○	350,00	73,50	423,50
<ul style="list-style-type: none"> • Achterklep met vaste ruit • Achterruitverwarming • Ruitenwischer achterruit • Zelfdimmende binnenspiegel 						
COMFORT						
Comfortstoel voor bestuurder en passagier	○	-	-	250,00	52,50	302,50
<ul style="list-style-type: none"> • Bestuurdersstoel met hoogteverstelling, lendensteun en armsteun • Passagiersstoel met hoogteverstelling, lendensteun en armsteun 						

○ = optie, - = niet leverbaar

Opties Trafic platform cabine

	Advance	CONSUMENTENADVIESPRIJS		
		NETTO €	BTW €	INCL. BTW €
TECHNIEK & VEILIGHEID				
Dubbele centrale portiervergrendeling (deuren niet van binnenuit te openen na vergrendeling)	<input type="radio"/>	100,00	21,00	121,00
Reservewiel (bandenreparatieset vervalt)	<input type="radio"/>	200,00	42,00	242,00
Vierseizoenbanden met sneeuwvlokicoon	<input type="radio"/>	350,00	73,50	423,50
Versterkte 12 V accu	<input type="radio"/>	100,00	21,00	121,00
Extra sleutel	<input type="radio"/>	75,00	15,75	90,75
Permanente snelheidsbegrenzer ingesteld op 130 km/h	<input type="radio"/>	50,00	10,50	60,50
Zelfdimmende binnenspiegel	<input type="radio"/>	0,00	0,00	0,00
EXTERIEUR				
17" lichtmetalen velgen 'Avens' in zilvergrijs	<input type="radio"/>	500,00	105,00	605,00
Metaallak	<input type="radio"/>	600,00	126,00	726,00
Lak Renault Produit Spécifique (Contremarque) ¹	<input type="radio"/>	800,00	168,00	968,00
INTERIEUR & LAADRUIMTE				
Passagiersstoel in hoogte verstelbaar met verstelbare lendesteun en armsteun	<input type="radio"/>	150,00	31,50	181,50
COMFORT				
Elektrisch inklapbare buitenspiegels	<input type="radio"/>	100,00	21,00	121,00
MULTIMEDIA				
EASY LINK navigatiesysteem met kaart Europa en live verkeersinformatie	<input type="radio"/>	400,00	84,00	484,00
Draadloze oplader voor smartphone met Qi-charge	<input type="radio"/>	175,00	36,75	211,75
PROFESSIONELE UITRUSTING				
Module en bekabeling ter voorbereiding op ombouw	<input type="radio"/>	250,00	52,50	302,50
Bekabeling ter voorbereiding voor ombouw	<input type="radio"/>	100,00	21,00	121,00
Elektrisch verstelbare en verwarmbare buitenspiegels op verlengde steun	<input type="radio"/>	250,00	52,50	302,50

● = standaard, O = optie, - = niet leverbaar, P = alleen leverbaar in een optiepakket

¹ In combinatie met een contremarque-kleur zullen alle kunststofdelen in (ongespoten) zwart en de grille met één chroomkleurige sierstrip worden uitgevoerd

Kleuren Trafic

	Start	Advance	Extra	CONSUMENTENADVIESPRIJS		
				NETTO €	BTW €	INCL. BTW €
EXTERIEUR						
Blanc Glacier 369 (V)	○	○	○	0,00	0,00	0,00
Bleu Cumulus RQU (V)	○	○ (GB H1 + DC) ¹	-	0,00	0,00	0,00
Gris Urban KPW (SV)	○	○ (GB + DC)	○ ²	350,00	73,50	423,50
Noir Midnight D68 (MV)	○	○	○	650,00	136,50	786,50
Gris Comete KNA (MV)	○	○ (GB H1 + DC)	○	650,00	136,50	786,50
Gris Highland KQA (MV)	○	○ (GB + DC)	○	650,00	136,50	786,50
Rouge Carmin NPF (MV)	○	○ (GB H1 + DC)	○	650,00	136,50	786,50

○ = optie, - = niet leverbaar

V = Standaardlak met vernislaag

SV = speciale standaardlak met vernislaag

MV = metaallak met vernislaag

¹ Alleen ic.m. achterbumper, kolom achterlichten en geleiderail zijschuifdeur in zwart kunststof en afwerking bovenzijde grille in chroomkleur

² Alleen ic.m. achter- en voorbumper half in carrosseriekleur gespoten, zijstootlijsten en spiegelkappen in zwart kunststof

Technische gegevens Trafic

	Blue dCi 110	Blue dCi 130	Blue dCi 150	Blue dCi 150 EAG9	Blue dCi 170 EAG9
MOTOR					
Motorcode			M9Rg5		
Emissienorm			EURO 6e		
Roetfilter			Ja		
Cilinderinhoud (cm ³)			1.997		
Aantal cilinders/kleppen per cilinder			4/4		
Max.vermogen kW (pk) / bij tr/mn	81 (110) / 3500	96 (131) / 3500	110 (150) / 3500	110 (150) / 3500	125 (170) / 3500
Max.koppel Nm / bij tr/mn	300 / 1500	330 / 1500	350 / 1500	350 / 1500	380 / 1500
Type inspuiting			Directe common rail-injectie		
Turbo			Turbo met variabele geometrie		
Klepbediening			Distributieketting		
Brandstof			Diesel (B7/B10/XTL)		
TRANSMISSIE					
Type versnellingsbak	Handgeschakeld	Handgeschakeld	Handgeschakeld	Automatische versnellingsbak	Automatische versnellingsbak
Versnellingen	6	6	6	9	9
Aangedreven wielen			Voorwielen		
REMSYSTEEM					
Type	Diagonaal gescheiden met ABS en EBV (Elektronische Remkrachtverdeling)				
Voorzijde	Geventileerde schijfremmen 296 mm X 28 mm				
Achterwielen	Massieve schijfremmen 280 mm X 12 mm				
BANDEN					
Met 16" velgen	215/65 R16				
Met 17" velgen	215/60 R17				
BRANDSTOF					
Inhoud brandstofreservoir in liter	80				
Inhoud AdBlue® reservoir in liter	24,7				
PRESTATIES (zonder belading)					
Acceleratie 0 - 100 km/u in sec.	15,1	12,8	11,8 (H1) / 13,5 (H2) / 11,8 (PC)	12,8	11,5
Topsnelheid in km/u	160	170	174 (H1) / 165 (H2) / 150 (PC)	174	174

Afmetingen Trafic gesloten bestel H1

L1H1

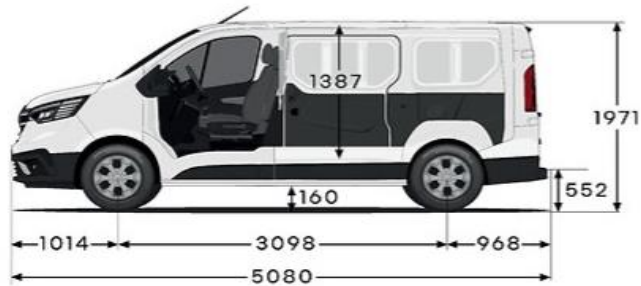

L2H1

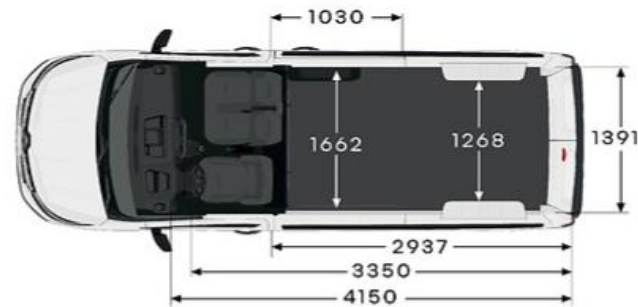
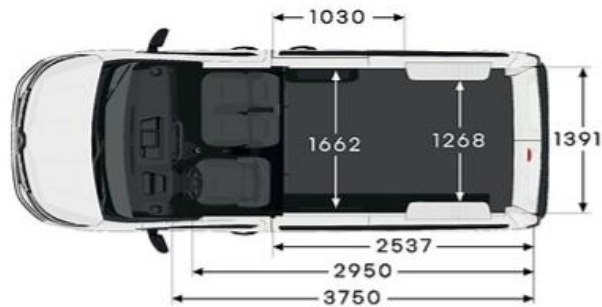
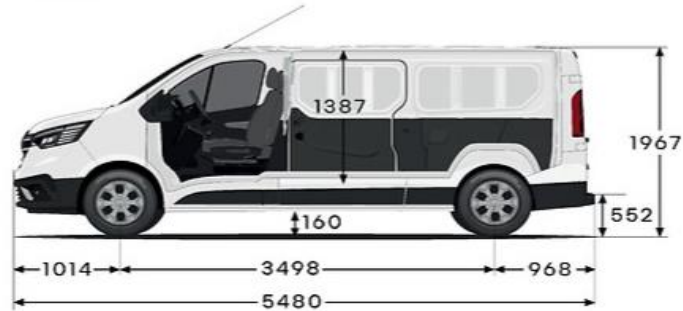

Afmetingen (mm)	L1H1	L2H1
Laadvolume (m ³)	5,8	6,7
Exterieur	L1H1	L2H1
Totale lengte	5 080	5 480
Totale breedte zonder/met buitenspiegels	1 956/2 283	1 956/2 283
Totale hoogte onbeladen	1 971	1 967
Wielbasis	3 098	3 498
Overhang voor	1 014	1 014
Overhang achter	968	968
Laadruimte	L1H1	L2H1
Breedte x hoogte doorvoerluik in tussenschot	510 x 222	510 x 222
Bruikbare lengte op de vloer	2 537	2 937
Lengte laadruimte op laadvloer incl. doorlaadluik	2 950	3 350
Lengte laadruimte op laadvloer tot dashboard	3 750	4 150
Lengte laadruimte op 400mm van de laadvloer	2 537	2 937
Lengte laadruimte op 1m van de laadvloer	2 250	2 650
Breedte laadruimte (maximaal)	1 662	1 662
Breedte laadruimte tussen de wielkasten	1 268	1 268
Hoogte laadruimte	1 387	1 387

Zijschuifdeur	L1H1	L2H1
Breedte opening zijschuifdeur op 600mm van de laadvloer	907	907
Breedte opening zijschuifdeur op 100mm van de laadvloer	1 030	1 030
Hoogte opening zijschuifdeur	1 284	1 284
Achterdeuren	L1H1	L2H1
Breedte opening achterzijde op 70mm van de laadvloer	1 391	1 391
Hoogte opening achterzijde	1 320	1 320
Laadhoogte onbeladen	552	552
Bodemvrijheid	160	160

Afmetingen Trafic gesloten bestel H2

L2H2

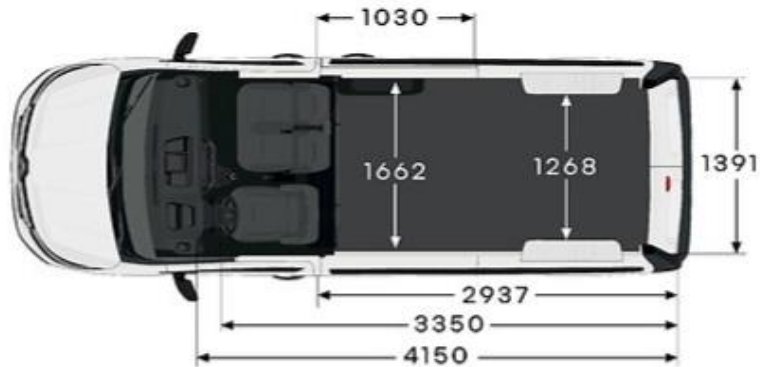
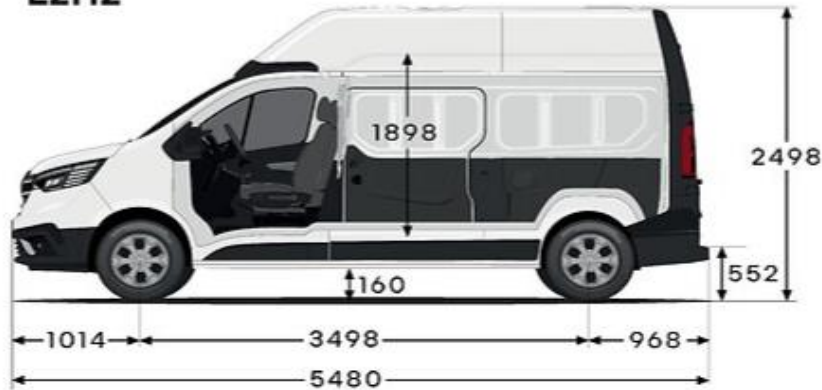

Afmetingen (mm)	L2H2
Laadvolume (m ³)	8,9
Exterieur	L2H2
Totale lengte	5 480
Totale breedte zonder/met buitenspiegels	1 956/2 283
Totale hoogte onbeladen	2 498
Wielbasis	3 498
Overhang voor	1 014
Overhang achter	968

Laadruimte	L2H2
Breedte x hoogte doorvoerluis in tussenschot	510 x 222
Bruikbare lengte op de vloer	2 937
Lengte laadruimte op laadvloer incl. doorlaadluis	3 350
Lengte laadruimte op laadvloer tot dashboard	4 150
Lengte laadruimte op 400mm van de laadvloer	2 937
Lengte laadruimte op 1m van de laadvloer	2 650
Breedte laadruimte (maximaal)	1 662
Breedte laadruimte tussen de wielkasten	1 268
Hoogte laadruimte	1 898

Zijschuifdeur	L2H2
Breedte opening zijschuifdeur op 600mm van de laadvloer	907
Breedte opening zijschuifdeur op 100mm van de laadvloer	1 030
Hoogte opening zijschuifdeur	1 284
Achterdeuren	L2H2
Breedte opening achterzijde op 70mm van de laadvloer	1 391
Hoogte opening achterzijde	1 820
Laadhoogte onbeladen	552
Bodemvrijheid	160

Afmetingen Trafic dubbele cabine

L2H1

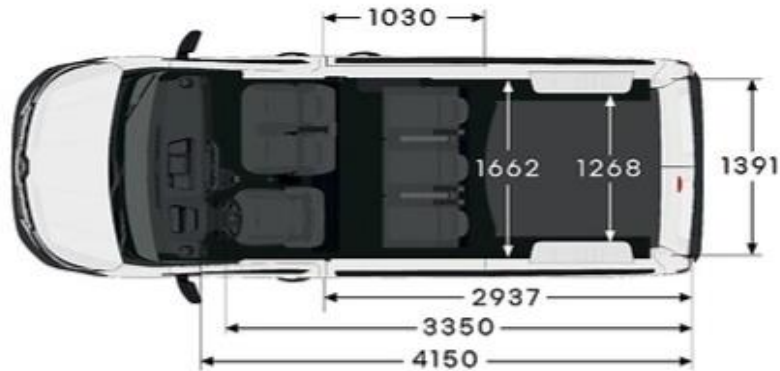
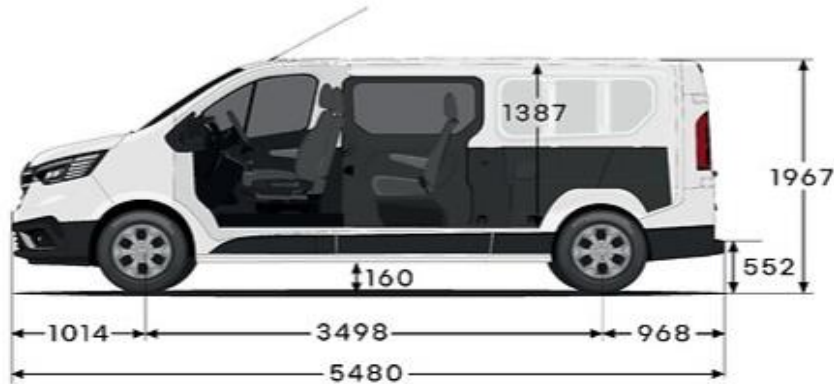

Afmetingen (mm)	L2H1
Laadvolume (m ³)	4,3
Exterieur	L2H1
Totale lengte	5 480
Totale breedte zonder/met buitenspiegels	1956/2 283
Totale hoogte onbeladen	1967
Wielbasis	3 498
Overhang voor	1014
Overhang achter	968

Laadruimte	L2H1
Breedte x hoogte doorvoerluis onder de bank	1220 x 225
Bruikbare lengte op 30 mm van de vloer (inclusief doorvoerluis)	2 314
Lengte laadruimte op 400mm van de laadvloer	1 819
Lengte laadruimte op 1m van de laadvloer	1 740
Breedte laadruimte (maximaal)	1 662
Breedte laadruimte tussen de wielkasten	1 268
Hoogte laadruimte	1 387

Zijschuifdeur	L2H1
Breedte opening zijschuifdeur op 600mm van de laadvloer	907
Breedte opening zijschuifdeur op 100mm van de laadvloer	1 030
Hoogte opening zijschuifdeur	1 284
Achterdeuren	L2H1
Breedte opening achterzijde op 70mm van de laadvloer	1 391
Hoogte opening achterzijde	1 320
Laadhoogte onbeladen	552
Bodemvrijheid	160

Afmetingen Trafic platform cabine

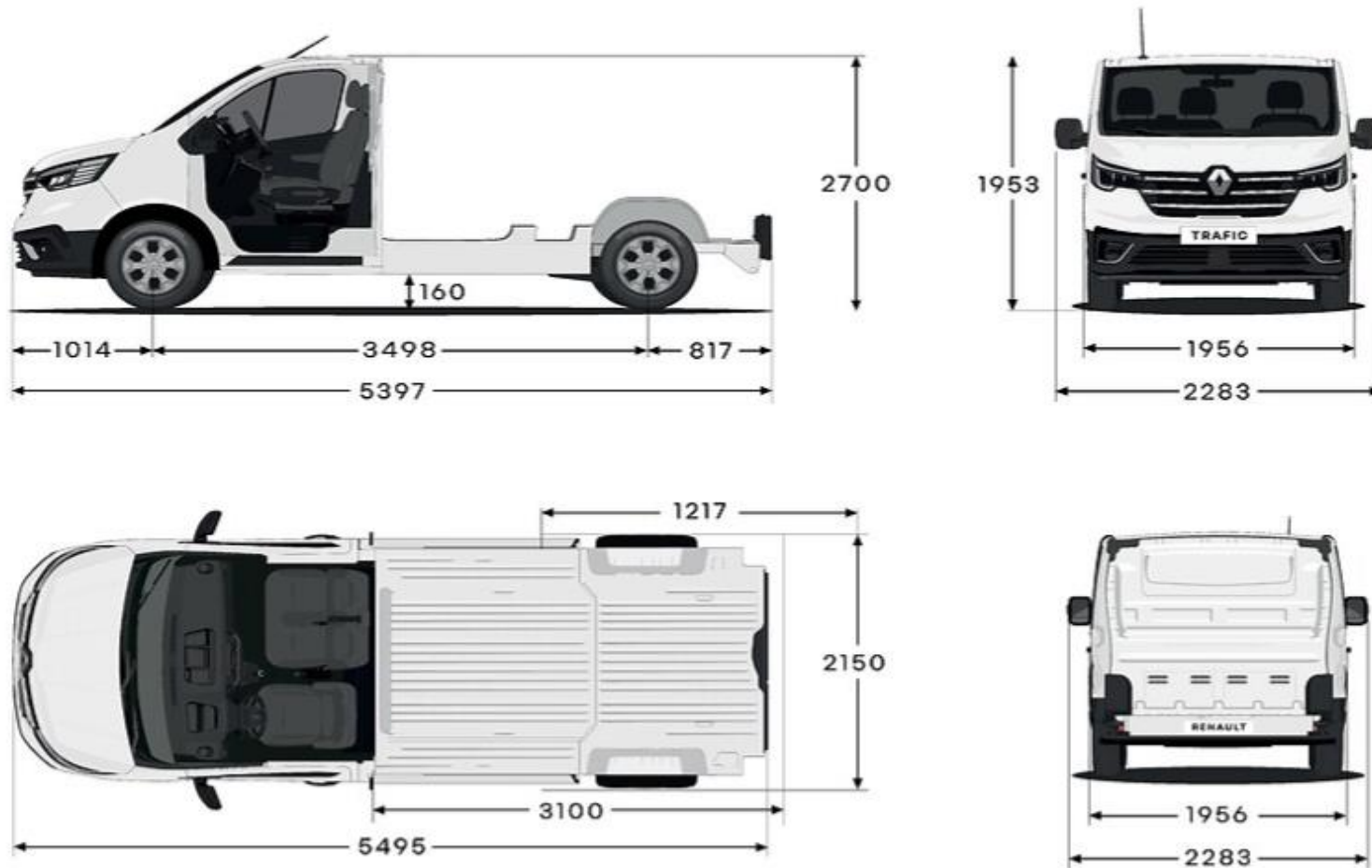

Afmetingen (mm)			
Exterieur	L2H1	Afmetingen voor opbouw	L2H1
Totale lengte	5397	Maximale totale voertuiglengte	5495
Totale breedte zonder/met buitenspiegels	1956/2283	Maximale lengte opbouw	3100
Totale hoogte onbeladen	1953	Maximale overhang achter	1217
Wielbasis	3498	Maximale breedte opbouw	2150
Overhang voor	1014	Maximale totale hoogte inclusief opbouw	2700
Overhang achter	817		

Algemeen

Kosten rijklaar maken, bestaande uit uitgebreide routeservice gedurende de garantieperiode, lifehammer, transportkosten, nulbeurt, deconserveren, poetsen, kentekenplaten, kentekenhouder, handelings en administratiekosten, uitleg veiligheidssystemen, uitleg multimedia en navigatiesysteem (€ 1.012,10 excl. btw), registratiekosten (€ 62,19 deels btw-vrij) en recyclingsbijdrage (€ 21,08 excl. btw).

Renault Trafic: € 1.095,36 (excl. btw)

BPM Bedrijfswagens

	2026
	Bedrag CO2 g/km
Elektrisch	€ -
Diesel / Benzine	€ 76,57

Het BPM-bedrag bestaat uit het BPM-percentages van de som van de versieprijs en de optieprijs van het voertuig (de totale catalogusprijs). Daarnaast is er een korting of toeslag op basis van het brandstoftype van toepassing. Voor meer informatie verwijzen wij u naar de de relevante algemene leveringsvoorwaarden van de BOVAG en BPM-regelgeving van de Belastingdienst.

Voor elektrische bedrijfswagens geldt een volledige vrijstelling van BPM. Dit houdt in dat bij aanschaf van een elektrische bedrijfswagen de bovengenoemde belastingen niet van toepassing zijn.

Garantie*

Renault geeft op al haar nieuwe voertuigen, vanaf de datum van aflevering, standaard 2 jaar fabrieksgarantie en een onbeperkte hoeveelheid kilometers. De Renault-dealer geeft 12 maanden garantie op alle reparaties die hij uitgevoerd en gefactureerd heeft. Renault geeft op al haar voertuigen 12 jaar plaatwerkgarantie en 3 jaar lakgarantie.

Renault route service. Renault Route Service is 24 uur per dag, 7 dagen per week vanuit vrijwel geheel Europa bereikbaar om u te helpen als uw auto strandt met pech of schade. De Renault-dealer zorgt voor vlotte reparatie en Renault Route Service zorgt voor onderdak of vervangend vervoer**.

Algemeen

Renault GarantiePlus verzekering.** Kiest u voor extra rust en zekerheid, dan kiest u voor de Renault GarantiePlus verzekering. Met de Renault GarantiePlus verzekering verlengt u uw standaard garantie van 24 maanden met een aanvullende garantieperiode tot 4 jaar met een maximale kilometerstand van 100.000 km. U kunt gedurende de looptijd van uw GarantiePlus verzekering tevens kosteloos gebruik maken van de diensten van Renault Route -Service. En met de GarantiePlus Pas, die u bij deze verzekering ontvangt, kunt u vrijwel overal in Europa bij elke Renault-dealer terecht.

* Voor nadere informatie verwijzen wij u graag naar uw Renault-dealer

** De voorwaarden van de garantiebepalingen vindt u in het Renault garantie- en onderhoudsboekje

Financiering - Mobilize Financial services

Mobilize Financial Services. Mobilize Financial Services is de huisleverancier van Renault op het gebied van leasing en financiering. Bij de Renault dealer kunt u terecht voor deskundig advies en het beheer van uw wagenpark, maar ook om uw auto te financieren. Voor zowel nieuwe auto's als voor occasions heeft Mobilize Financial Services altijd een passende oplossing voor u.

Leasing - Renault Business Finance

Financial Lease is een object gebonden financiering. Dat wil zeggen dat de aangeschafte auto als onderpand dient. Bij Financial Lease staat de auto op uw balans en bent u dus economisch eigenaar van de auto gedurende de looptijd van het lease contract. Deze financieringsvorm kent een vaste looptijd die volledig is af te stemmen op de gebruiksduur van de auto. De auto kan voor het volledige bedrag, exclusief BTW, gefinancierd worden met eventueel gebruikmaking van een slottermijn. De maandelijkse leasetermijn bestaat uit rente en aflossing. Door aan het einde van het contract de

Full Operational Lease is de meest complete vorm van leasen. U laat alle financiële, beheersmatige en administratieve taken over aan Renault Business Finance. Verzekering, onderhoud en vervangend vervoer zijn inbegrepen. Bovendien kunt u een contract uitbreiden met het gebruik van een brandstofpas. Full Operational Lease is een "off balance" financieringsnorm waarbij Renault Business Finance al uw zorgen uit handen neemt.