

MODELJAAR 2027 | 20 APRIL 2026

# PRIJSLIJST VOLVO EC40



**EEN NIEUWE  
NORM VAN  
VEILIGHEID**

De auto die met je meerijs

**EIGENTIJDS DUURZAAM**

Voor nu en de toekomst

**UNIVERSEEL VERBONDEN**

De nieuwste infotainmenttechnologie  
maakt het meer dan compleet

**VOLVO**

# INHOUD

**3** MODELPROGRAMMA

**10** VEILIGHEID

**13** ELEKTRISCH RIJDEN

**14** INFOTAINMENT

**15** INTERIEUR

**17** EXTERIEUR

**19** PACKS

**22** OPTIES

**28** ACCESSOIRES

**31** GARANTIE

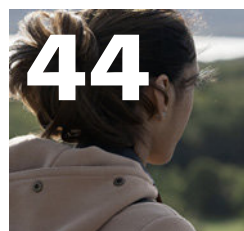
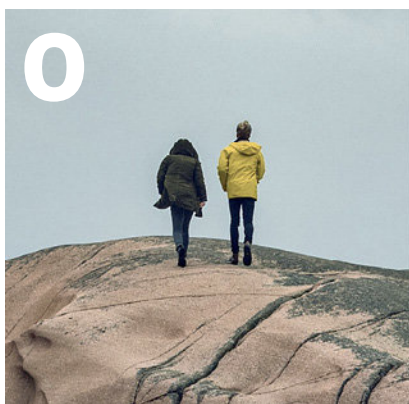

**32** STANDAARD-UITRUSTING & VARIANTEN

**39** TECHNISCHE SPECIFICATIES

**42** CARE BY VOLVO

**43** VOLVO CAR FINANCIAL SERVICES

**44** VOLVO CAR LEASE

**45** FOOTNOTES

## MODELPROGRAMMA



[Kijk voor meer informatie op pagina 39](#)

## Single Motor

### Elektrificatie

Zuinigheidscategorie (vanaf)	<b>A</b>
Accucapaciteit (nominaal)	70 kWu
Range maximaal	487 km
Verbruik (kWu/100 km) vanaf	17,1 - 16,7
Oplaadsnelheid (DC)	180 kW
Snelladen (10-80%)	26 min.
Boordlader	11 kW

### Prestaties

Vermogen / koppel	238 pk / 420 Nm
Acceleratie (0-100 km/u)	7,3 seconden
Topsnelheid	180 km/u
Aandrijving	RWD
Trekgewicht	1.500 kg

## Single Motor Extended Range

### Elektrificatie

Zuinigheidscategorie (vanaf)	<b>A</b>
Accucapaciteit (nominaal)	82 kWu
Range maximaal	584 km
Verbruik (kWu/100 km) vanaf	16,3 - 16,2
Oplaadsnelheid (DC)	205 kW
Snelladen (10-80%)	28 min.
Boordlader	11 kW

### Prestaties

Vermogen / koppel	252 pk / 420 Nm
Acceleratie (0-100 km/u)	7,3 seconden
Topsnelheid	180 km/u
Aandrijving	RWD
Trekgewicht	1.500 kg

## Twin Motor [Performance]

### Elektrificatie

Zuinigheidscategorie (vanaf)	<b>A</b>
Accucapaciteit (nominaal)	82 kWu
Range maximaal	554 km
Verbruik (kWu/100 km) vanaf	17,6 - 17,2
Oplaadsnelheid (DC)	205 kW
Snelladen (10-80%)	28 min.
Boordlader	11 kW

### Prestaties

Vermogen / koppel	408 [442] pk / 670 Nm
Acceleratie (0-100 km/u)	4,5 [4,4] seconden
Topsnelheid	180 km/u
Aandrijving	AWD
Trekgewicht	1.800 kg

## MODELPROGRAMMA



 Kijk voor meer informatie op pagina 32

## CORE UITRUSTING

- Safety Assistance
- Adaptive Cruise Control
- Google infotainment met Google Maps navigatie en 48 maanden databundel
- Panoramadak (vast)
- High Performance Audio
- Park assist voor en achter
- Park assist camera achter
- Cloud Blue solid lak
- Dual zone climate control
- 19" 5-Spaaks Black / Diamond Cut lichtmetalen velgen
- Automatisch dimmende binnen- en buitenspiegels
- Draadloos opladen telefoon
- City Canvas textiel bekleding

## PLUS UITRUSTING

- Driver Assist met Pilot Assist
- Driver Awareness met o.a. BLIS (Blind Spot Information System)
- Premium Audio by Harman Kardon met 13 Harman Kardon luidsprekers, 600 Watt versterker, QuantumLogic Surround3D en Dirac Unison®
- Verwarmbaar stuurwiel
- Verwarmbare voorstoelen
- Warmtepomp
- Air Purification
- Keyless Drive
- Elektrisch bedienbare achterklep

## ULTRA UITRUSTING

- Connect MicroTech / Nubuck (textiel) bekleding, Cutting Edge aluminium inleg en verlichtingspack 2
- Visual Park Assist (incl. 360° view) met Front "Fisheye" view en Side Park assist
- Dak uitgevoerd in Black Stone solid
- Elektrisch verstelbare bestuurdersstoel met geheugenfunctie
- Elektrisch verstelbare passagiersstoel
- Elektrisch neerklapbare hoofdsteunen achter

## VERKRIJGBAAR MET

SINGLE MOTOR

SINGLE MOTOR EXTENDED RANGE

TWIN MOTOR

SINGLE MOTOR

SINGLE MOTOR EXTENDED RANGE

TWIN MOTOR [PERFORMANCE]

SINGLE MOTOR EXTENDED RANGE

TWIN MOTOR [PERFORMANCE]

## BLACK EDITION



## Extra uitrusting Plus - Black Edition

(Bovenop Plus uitrusting)

20" 5-Spaaks Black velgen met 235/45 R20 banden voor en 255/40 R20 banden achter

Onyx Black metallic lak

Glossy Black logo in grille

Glossy Black logo en emblemen achterzijde

## Extra uitrusting Ultra - Black Edition

(Bovenop Ultra uitrusting)

20" 5-Spaaks Black velgen met 235/45 R20 banden voor en 255/40 R20 banden achter

Onyx Black metallic lak

Glossy Black logo in grille

Glossy Black logo en emblemen achterzijde

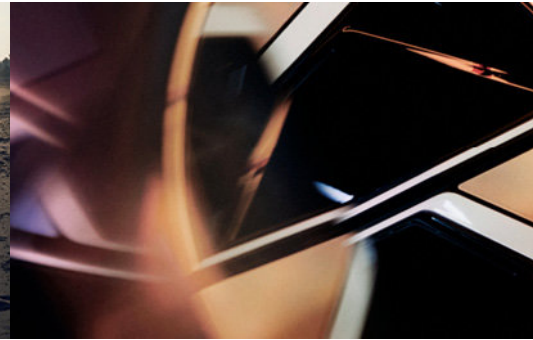
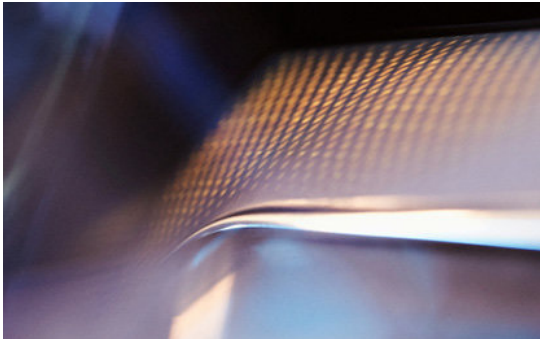

MODELPROGRAMMA PRIJZEN<sup>3, 4</sup>

## UITRUSTING

## SINGLE MOTOR

## SINGLE MOTOR EXTENDED RANGE

## TWIN MOTOR

## Core

Netto catalogusprijs	€ 37.717,36
BPM	€ 687
Fiscale waarde <sup>1</sup>	€ 46.325
Kosten rijklaar <sup>2</sup>	€ 1.170

**Consumentenadviesprijs<sup>3</sup> € 47.495**

Netto catalogusprijs	€ 40.196,69
BPM	€ 687
Fiscale waarde <sup>1</sup>	€ 49.325
Kosten rijklaar <sup>2</sup>	€ 1.170

**Consumentenadviesprijs<sup>3</sup> € 50.495**

Netto catalogusprijs	€ 41.849,59
BPM	€ 687
Fiscale waarde <sup>1</sup>	€ 51.325
Kosten rijklaar <sup>2</sup>	€ 1.170

**Consumentenadviesprijs € 52.495**

## Plus

Netto catalogusprijs	€ 40.609,92
BPM	€ 687
Fiscale waarde <sup>1</sup>	€ 49.825
Kosten rijklaar <sup>2</sup>	€ 1.170

**Consumentenadviesprijs<sup>3</sup> € 50.995**

Netto catalogusprijs	€ 43.089,26
BPM	€ 687
Fiscale waarde <sup>1</sup>	€ 52.825
Kosten rijklaar <sup>2</sup>	€ 1.170

**Consumentenadviesprijs<sup>3</sup> € 53.995**

Netto catalogusprijs	€ 44.742,15
BPM	€ 687
Fiscale waarde <sup>1</sup>	€ 54.825
Kosten rijklaar <sup>2</sup>	€ 1.170

**Consumentenadviesprijs<sup>3</sup> € 55.995**

## Plus - Black Edition

Netto catalogusprijs	€ 41.849,59
BPM	€ 687
Fiscale waarde <sup>1</sup>	€ 51.325
Kosten rijklaar <sup>2</sup>	€ 1.170

**Consumentenadviesprijs<sup>3</sup> € 52.495**

Netto catalogusprijs	€ 44.328,93
BPM	€ 687
Fiscale waarde <sup>1</sup>	€ 54.325
Kosten rijklaar <sup>2</sup>	€ 1.170

**Consumentenadviesprijs<sup>3</sup> € 55.495**

Netto catalogusprijs	€ 45.981,82
BPM	€ 687
Fiscale waarde <sup>1</sup>	€ 56.325
Kosten rijklaar <sup>2</sup>	€ 1.170

**Consumentenadviesprijs<sup>3</sup> € 57.495**

\*De Volvo EC40 is nu ook beschikbaar als extra aantrekkelijke Europa uitvoering. Kijk op [VOLVOCARS.NL/EC40](https://volvocars.nl/ec40) voor meer informatie.

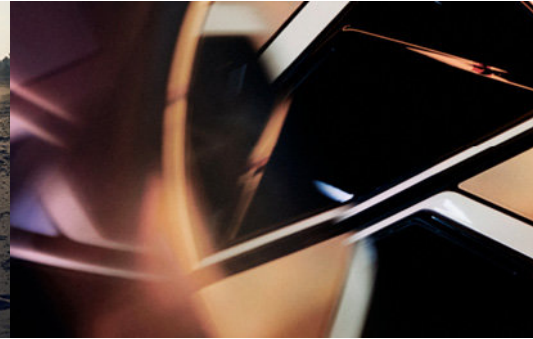
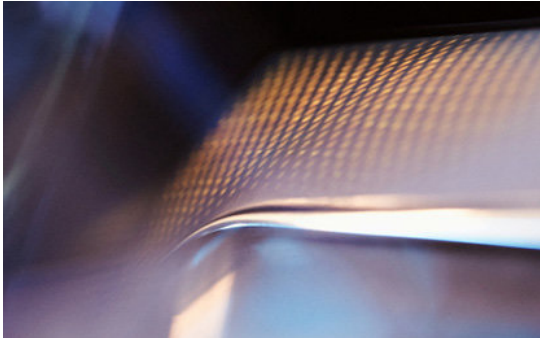
MODELPROGRAMMA PRIJZEN<sup>3, 4</sup>

## UITRUSTING

**Plus****Plus - Black Edition**

## TWIN MOTOR PERFORMANCE

Netto catalogusprijs	€ 46.395,04
BPM	€ 687
Fiscale waarde <sup>1</sup>	€ 56.825
Kosten rijklaar <sup>2</sup>	€ 1.170
<b>Consumentenadviesprijs<sup>3</sup></b>	<b>€ 57.995</b>

Netto catalogusprijs	€ 47.634,71
BPM	€ 687
Fiscale waarde <sup>1</sup>	€ 58.325
Kosten rijklaar <sup>2</sup>	€ 1.170
<b>Consumentenadviesprijs<sup>3</sup></b>	<b>€ 59.495</b>

\*

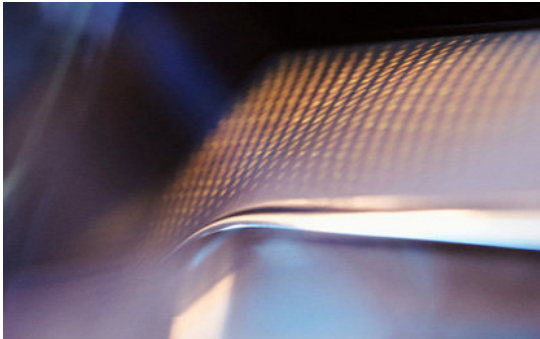
MODELPROGRAMMA PRIJZEN<sup>3, 4</sup>

## UITRUSTING

## SINGLE MOTOR

## SINGLE MOTOR EXTENDED RANGE

## TWIN MOTOR

**Ultra**

Netto catalogusprijs	€ 45.568,60
BPM	€ 687
Fiscale waarde <sup>1</sup>	€ 55.825
Kosten rijklaar <sup>2</sup>	€ 1.170

**Consumentenadviesprijs<sup>3</sup> € 56.995**

Netto catalogusprijs	€ 47.221,49
BPM	€ 687
Fiscale waarde <sup>1</sup>	€ 57.825
Kosten rijklaar <sup>2</sup>	€ 1.170

**Consumentenadviesprijs<sup>3</sup> € 58.995**

**Ultra - Black Edition**

Netto catalogusprijs	€ 46.808,26
BPM	€ 687
Fiscale waarde <sup>1</sup>	€ 57.325
Kosten rijklaar <sup>2</sup>	€ 1.170

**Consumentenadviesprijs<sup>3</sup> € 58.495**

Netto catalogusprijs	€ 48.461,16
BPM	€ 687
Fiscale waarde <sup>1</sup>	€ 59.325
Kosten rijklaar <sup>2</sup>	€ 1.170

**Consumentenadviesprijs<sup>3</sup> € 60.495**

\*

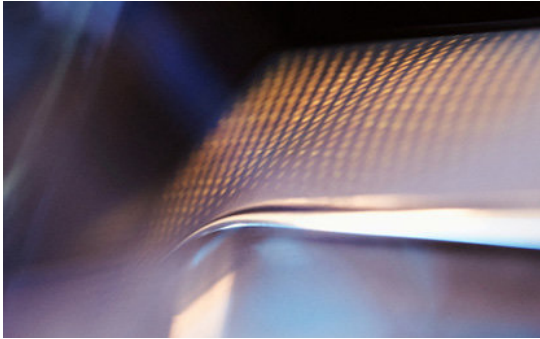
MODELPROGRAMMA PRIJZEN<sup>3, 4</sup>

## UITRUSTING

**Ultra****Ultra - Black Edition**

## TWIN MOTOR PERFORMANCE

Netto catalogusprijs	€ 48.874,38
BPM	€ 687
Fiscale waarde <sup>1</sup>	€ 59.825
Kosten rijklaar <sup>2</sup>	€ 1.170
<b>Consumentenadviesprijs<sup>3</sup></b>	<b>€ 60.995</b>

Netto catalogusprijs	€ 50.114,05
BPM	€ 687
Fiscale waarde <sup>1</sup>	€ 61.325
Kosten rijklaar <sup>2</sup>	€ 1.170
<b>Consumentenadviesprijs<sup>3</sup></b>	<b>€ 62.495</b>

\*

# VEILIGHEID

## GROOTS IN VEILIGHEID



 Kijk voor meer informatie op pagina 24

# Volvo ziet alles

Wij zien een wereld voor ons waarin botsingen in een Volvo niet meer voorkomen. Daarom blijven we onze veiligheidsnormen voortdurend aanscherpen. Die veiligheidsfocus richt zich niet alleen op inzittenden, maar op iedereen en alles om de auto heen. Uw Volvo is uitgerust met de meest vooruitstrevende waarnemingen anticiperings-technologie, en reageert adequaat op elke denkbare onveilige situatie.

## Driver Awareness

Driver Awareness biedt ondersteuning in druk verkeer en bij het achteruitrijden. Wanneer een voertuig de dode hoek nadert kan BLIS (Blind Spot Information System) de bestuurder waarschuwen. Mocht de bestuurder toch in het pad van een ander voertuig komen, dan kan BLIS terugsturen naar de rijstrook.

Om parkeren veiliger te maken kan Cross Traffic Alert waarschuwen voor kruisend verkeer wanneer achteruitgereden wordt uit een parkeervak met beperkt zicht naar achteren. Het kan zelfs remmen als er een risico op een aanrijding is.

Als een aanrijding niet kan worden vermeden, worden de veiligheidsgordels vlak voor de botsing aangespannen om de inzittenden in de juiste positie te houden. De remmen worden geactiveerd als de auto stilstaat om het risico op whiplashletsel te beperken. Onze geavanceerde veiligheidsassistentietechnologie helpt je uit de gevarezone te blijven. Als het nodig is om een aanrijding te voorkomen, waarschuwt de auto en remt als dat nodig is. De auto kan andere voertuigen, voetgangers, fietsers en grote dieren voor u herkennen - dag en nacht. De auto helpt ook botsingen met tegenliggers op kruispunten voorkomen. Als een andere auto op uw rijstrook nadert en een botsing niet kan worden vermeden, remt de auto automatisch om de gevolgen te beperken. Als het rijgedrag van de bestuurder tekenen van afleiding of vermoeidheid vertoont, wordt de bestuurder vanzelf gewaarschuwd.

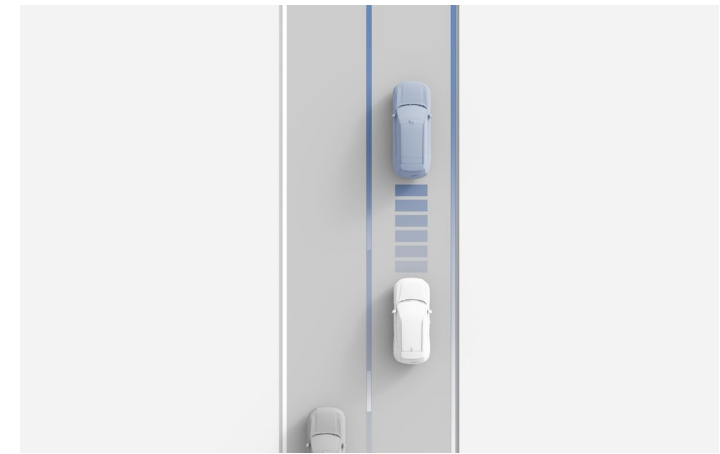

## BLIS met stuurassistent

BLIS (Blind Spot Information System) biedt ondersteuning bij het wisselen van rijstrook in druk verkeer door de bestuurder middels lichtsignalen in de buitenspiegel te attenderen op de aanwezigheid van voertuigen in de dode hoek.

Als de bestuurder desondanks de richtingaanwijzers activeert, of in het pad van een ander voertuig stuurt, kan het systeem indien nodig helpen bij het terugsturen naar de rijstrook om zo een botsing te voorkomen.

BLIS waarschuwt voor snel naderende voertuigen tot 70 meter afstand. Het systeem werkt in verschillende weers- en lichtomstandigheden, overdag of 's nachts.



## Driver Alert System

Het Driver Alert System is ontworpen om afleiding en slaperigheid te voorkomen. De optimale ondersteuning die vooruitdenkt zonder aandacht van de bestuurder te vragen.

## Pilot Assist

Deze ondersteunende technologie voor bestuurdersassistentie zorgt voor soepel en intuïtief rijden vanuit stilstand tot ongeveer 130 km/u op snelwegen met één of meerdere rijstroken. Naast het aanhouden van een ingestelde snelheid en het aanpassen van de snelheid aan die van het overige verkeer, ondersteunt de auto de bestuurder door te zoeken naar rijstrookmarkeringen en een zachte stuurhulp om de auto te centreren op zijn rijstrook.

Pilot Assist maakt ook rijden in stilstaand verkeer makkelijker. De auto volgt de voorligger en kan indien nodig automatisch remmen. In stop-en-go verkeer kan de auto de voorligger volgen en indien nodig automatisch afremmen tot stilstand in dien nodig. Als de voorligger alleen heel even stopt, kan de auto hem weer gaan volgen als hij weer vertrekt. En als u wordt afgeleid en niet merkt dat het verkeer voor u alweer in beweging is, geeft de auto een waarschuwing zodat u weer verder kunt rijden.

Als de auto na herhaalde waarschuwingen geen actie van de bestuurder merkt, vertraagt de auto automatisch tot een volledige stop. De alarmlichten gaan aan en er wordt verbinding gemaakt met de hulpdiensten.



## Lane Change Assist

Pilot Assist biedt ook ondersteuning bij het wisselen van rijstrook bij snelheden tussen 65-130 km/u. Bij een rijstrookwissel hoeft de bestuurder alleen maar richting aan te geven. Als er voldoende tijd en ruimte is om de rijstrookverandering te voltooien, kan de auto automatisch van rijstrook veranderen. De bestuurder moet het stuur vasthouden tijdens de manoeuvre. Het bestuurdersdisplay kan de bestuurder op de hoogte houden en laten zien wat er gebeurt.



## Connected Safety

Connected Safety is een unieke, cloudgebaseerde veiligheidsfunctie die de bestuurder en andere verbonden bestuurders waarschuwt voor gevaarlijke situaties op de weg zodat de bestuurder het rijgedrag aan kan passen.

De auto monitort zijn eigen gedrag tijdens accelereren, remmen en het nemen van bochten op basis van de actuele weersgegevens. Als de auto een lage wegfictie detecteert, wordt de bestuurder gewaarschuwd op het bestuurdersdisplay. Tegelijkertijd worden bestuurders van andere verbonden auto's in de buurt gewaarschuwd via de cloud. De bestuurder wordt ook gewaarschuwd als een ander verbonden voertuig op de weg gladheid detecteert. Hetzelfde geldt als een verbonden voertuig op de weg stilstaat met geactiveerde alarmlichten, zodat de bestuurder op de hoogte is van de mogelijk riskante verkeerssituatie.

# Elektrisch rijden

De state of the art lithium-ion hoogspanningsaccu biedt een competitieve actieradius en een laag zwaartepunt waardoor uw auto nog stabiel rijdt. De krachtige ingebouwde lader zorgt voor snelle oplaadmogelijkheden, zowel bij u thuis als onderweg.

## THUIS VEILIG OPLADEN

U wilt uw nieuwe Volvo overal veilig kunnen opladen, ook bij u thuis. Het opladen van de auto vereist een hoog vermogen voor een aantal uren. Niet iedere huisinstallatie is daarvoor geschikt. Om de veiligheid te borgen dient uw installatie op een aantal kritieke punten gecontroleerd te worden. Hiervoor kunt u een advies op maat krijgen, zodat u niet voor verrassingen komt te staan. Een veilig idee.



## LAADINSTALLATIE

Volvo beschikt over een complete laadoplossing om uw Volvo EC40 snel en veilig op te laden. Via de dealer kunt u een Volvo wallbox bestellen, inclusief installatieservice. Meer informatie over de laadinstallatie vindt u op [www.volvocars.nl/laden](http://www.volvocars.nl/laden)



### Laadkabels

Er zijn twee verschillende typen laadkabels leverbaar in diverse lengtes:

- ⚡ Type 2 (Mode 3)-stekker (publiek laadpunt/thuislaadinstallatie)
- ⚡ CEE-stekker (rode krachtstroomstekker)

Af fabriek wordt de auto standaard geleverd met een 6 meter Type 2 (Mode 3) 3-fase-laadkabel voor veilig laden bij een publiek laadpunt of thuislaadinstallatie. Uw Volvo-dealer kan als accessoire een extra 6 meter CEE-laadkabel of Type 2 (Mode 3)-laadkabel leveren.

### Laadpas

Om bij een publiek laadpunt de Volvo op te laden is een laadpas vereist om het stroomverbruik te verrekenen. Bij uw Volvo kunt u via de Volvo Cars app bij onze partner Digital Charging Solutions een laadpas aanvragen.

## GARANTIE EN ONDERHOUD

Uw nieuwe Volvo is voorzien van 3 jaar garantie. Er geldt een kilometerbeperking van 100.000 binnen de genoemde periode. Op het 400V accupakket van de Volvo is een garantie van 8 jaar of 160.000 km (afhankelijk van wat het eerst bereikt wordt) van toepassing.



# Verbonden met de wereld

Dankzij de ingebouwde Google-apps en -diensten is je Volvo net zo intuïtief te als je smartphone. De stemgestuurde Google Assistant voert opdrachten uit terwijl je rijdt. Bel of sms vrienden, stel bestemmingen in, verander de temperatuur in de auto, selecteer muziek, vraag naar online informatie of bedien aangesloten apparaten in je huis. Dit infotainmentsysteem van de nieuwe generatie past zich aan en biedt ongekennde personalisatie voor een naadloze rijervaring. Je auto is volledig digitaal verbonden - zelfs zonder telefoon.

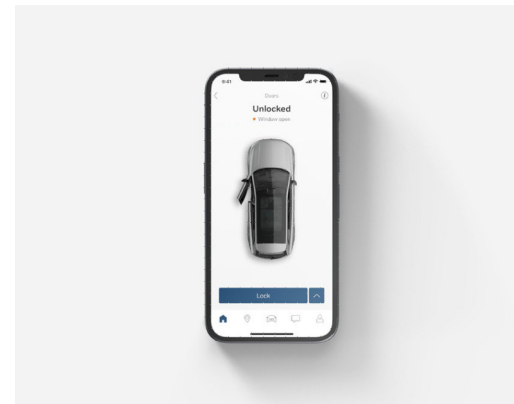

## Volvo Cars app

De Volvo Cars app verbindt je met je Volvo en maakt het mogelijk om verschillende functies van de auto op afstand te bedienen. Met je telefoon kun je je geparkeerde auto op afstand pre-conditionen, de laadstatus van de auto controleren, de locatie bekijken, het opladen plannen, de deuren vergrendelen of ontgrendelen en nog veel meer. Je kunt ook eenvoudig gemaakte ritten bijhouden of ze opslaan in het rijlogboek.

## Google Maps

Ons hybride navigatiesysteem, volledig gebaseerd op de smartphone-versie van Google Maps, maar aangepast voor gebruik in de auto. Kaarten zijn altijd up-to-date (kaartupdates zijn niet nodig) en worden tijdens het rijden in de cache van de auto opgeslagen. Opgeslagen favorieten (zoals Thuis of Werk) en recente zoekopdrachten naar bestemmingen worden gedeeld tussen smartphone en auto (indien ingelogd). Google Maps bevat ook functionaliteiten specifiek voor EV, zoals zoeken naar oplaadstations, actieradiusindicatie en nog veel meer.

## Google Assistant

Verwerkt zowel spraakherkenning en -bediening als spraakfeedback. Voor het bedienen van bijna alle functies (bijvoorbeeld klimaat), navigatie, telefoon en media. Je kunt ook alle online informatie opvragen over bijvoorbeeld openingstijden, en verbonden apparaten bedienen met Google Assistant. Gewoon natuurlijk praten en je aandacht bij het verkeer houden - stembesturing is een perfecte aanvulling op de displays en andere bedieningselementen in je Volvo.

## Draadloos op de hoogte

Apple CarPlay maakt het mogelijk om een iPhone te integreren met je Volvo. Hiermee heb je in de auto toegang tot je favoriete iPhone-apps om te navigeren, te bellen, berichten te ontvangen en van muziek te genieten terwijl je rijdt. De spraakbesturing via Siri is speciaal aangepast om veilig te kunnen blijven rijden. Je kunt Apple CarPlay ook eenvoudig bedienen vanaf het centrale display. De iPhone wordt aangesloten op een USB-aansluiting in de middenconsole die ook de accu oplaadt.



## INTERIEUR

**R780 City Canvas Textiel**

City Canvas textiel bekleding in de kleurstelling Charcoal in Charcoal interieur. City Map inleg. Charcoal hemelbekleding.

**Verlichtingspack 1:** leeslampen voor, leeslampen achter, verlichting links in bagageruimte en verlichte make-up spiegels.

**Standaard voor Core, Plus, Plus - Black Edition**

**R980 Connect MicroTech / Nubuck textiel**

Connect MicroTech / Nubuck (textiel) bekleding in de kleurstelling Charcoal in Charcoal interieur met Cutting Edge aluminium inleg. Charcoal hemelbekleding.

**Verlichtingspack 2:** sfeerverlichting voor en achter, verlichting vanuit geopende achterklep, achterzijde middenconsole, deurvakken voor en sfeerverlichting in de voorportieren.

**Standaard voor Ultra, Ultra - Black Edition**

**Meerprijs voor Core, Plus, Plus - Black Edition**

excl. btw  
incl. btw

€ 1.235,54  
**€ 1.495**

## INTERIEUR

## RN80 MicroTech

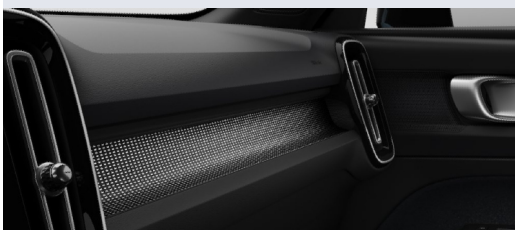
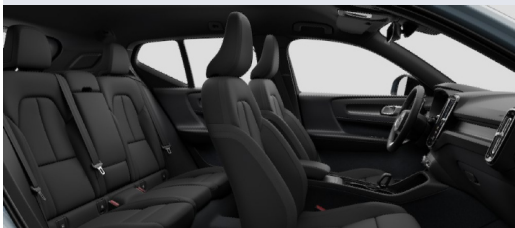

MicroTech bekleding in de kleurstelling Charcoal in Charcoal interieur met Cutting Edge aluminium inleg. Charcoal hemelbekleding.

**Verlichtingspack 2:** sfeerverlichting voor en achter, verlichting vanuit geopende achterklep, achterzijde middenconsole, deurvakken voor en sfeerverlichting in de voorportieren.

**Meerprijs voor Core & Plus. Zonder meerprijs voor Ultra**

excl. btw € 1.235,54  
incl. btw **€ 1.495**

## RND0 MicroTech



MicroTech bekleding in de kleurstelling Dawn in Dawn interieur met Driftwood houtinleg. Charcoal hemelbekleding.

**Verlichtingspack 2:** sfeerverlichting voor en achter, verlichting vanuit geopende achterklep, achterzijde middenconsole, deurvakken voor en sfeerverlichting in de voorportieren.

**Meerprijs voor Core & Plus. Zonder meerprijs voor Ultra**

excl. btw € 1.235,54  
incl. btw **€ 1.495**

## R8Z0 Tailored Wool Blend

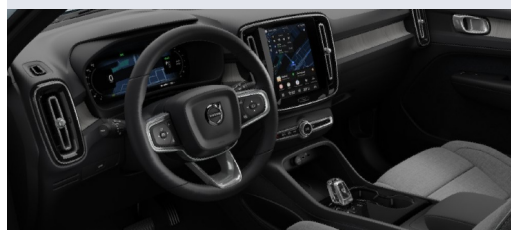

Tailored Wool Blend (wolmix) bekleding in de kleurstelling Midnight Zinc met Driftwood houtinleg. Orrefors™ kristallen pookknop. Charcoal hemelbekleding.

**Verlichtingspack 2:** sfeerverlichting voor en achter, verlichting vanuit geopende achterklep, achterzijde middenconsole, deurvakken voor en sfeerverlichting in de voorportieren.

**Meerprijs voor Core & Plus**

excl. btw € 1.814,05  
incl. btw **€ 2.195**

**Meerprijs voor Ultra**

excl. btw € 578,51  
incl. btw **€ 700**

## EXTERIEUR



## 740 Vapour Grey

Metallic lak

Een metallic effen effect in neutraal grijs met een mistig tintje, geïnspireerd op winderige Scandinavische kalkstenen huizen. Geeft de auto een lichte, beweeglijke uitstraling. De effen look verandert in licht, glinsterend metallic in het zonlicht.

### Meerprijs

excl. btw € 785,12  
incl. btw **€ 950**

## 745 Aurora Silver

Metallic lak

Een futuristisch ogende silver metallic lak met een gebalanceerde paarse gloed. Geeft een contrastrijke, maar lichtvoetige uitstraling en een paarse glinstering in het zonlicht.

### Meerprijs

excl. btw € 785,12  
incl. btw **€ 950**

## 717 Onyx Black

Metallic lak

Elegante, diepzwarte metallic met een schitterende schittering bij fel daglicht en een solide donkerheid bij weinig licht.

Standaard voor Black Edition

### Meerprijs

excl. btw € 785,12  
incl. btw **€ 950**

## 723 Denim Blue

Metallic lak

Een rijke, rookblauwe metallic kleur met veel diepte en een vloeiende, zijdeachtige finish.

### Meerprijs

excl. btw € 785,12  
incl. btw **€ 950**

## 743 Sand Dune

Metallic lak

Een warme, zandkleurige solid effect metallic met glazen vlokken die fonkelen als zand in de zon. Deze kleur is geïnspireerd op de zandduinen aan de Zweedse westkust en geeft een natuurlijke, contrasterende uitstraling.

### Meerprijs

excl. btw € 785,12  
incl. btw **€ 950**

## EXTERIEUR



## 746 Forest Lake

Metallic lak

Zowel rustgevend als actief, deze donkergroene metallic lak geeft een technische toets die het design van de auto versterkt. In direct zonlicht wordt een elegante turquoise gloed zichtbaar.

### Meerprijs

excl. btw € 785,12  
incl. btw **€ 950**

## 707 Crystal White

Metallic lak

Glinsterende, fonkelende witte parelmoerkleur opgebouwd uit drie lagen die een zacht, diep parelmoereffect geeft voor een zijdezachte, gladde uitstraling en een pure exclusieve look.

### Meerprijs

excl. btw € 785,12  
incl. btw **€ 950**

## 626 Cloud Blue

Solid lak

Een pure, licht effen blauwe kleur met een witachtig karakter, geïnspireerd op de koude lucht van besneeuwde Zweedse winterlandschappen.

### Meerprijs

excl. btw € 785,12  
incl. btw **€ 950**

## 614 Ice White

Solid lak

Een heldere witte lak met tonen van gebroken wit, die de vorm van de auto benadrukken en intensiteit toevoegen.

### Standaard

## 160 Dak uitgevoerd in Black Stone Solid

Het contrasterende Black Stone Solid dak past perfect bij de hoogglans zwarte exterieurdetails en voegt extra karakter toe aan de eigentijdse look van de auto.

Niet i.c.m. exterieurkleur Onyx Black metallic.

### Standaard voor Ultra & Ultra Black Edition

### Meerprijs voor Plus en Plus Black Edition

excl. btw € 450,41  
incl. btw **€ 545**

## PACKS



## Driver Assist

### Driver Assistance

Pilot Assist

### Driver Awareness

Blind Spot Information System - BLIS met Lane Change Merge Assist, Cross Traffic Alert met Auto Brake, Collision Warning & Mitigation Support achter en Steer Assist

**Standaard Plus, Plus - Black Edition, Ultra en Ultra - Black Edition**

### Meerprijs voor Core

excl. btw

€ 657,02

incl. btw

**€ 795**

## Power Seat

Elektrisch bedienbare bestuurdersstoel met geheugenfunctie. Elektrische bedienbare passagiersstoel. Elektrisch neerklapbare hoofdsteunen achter. 4-voudig elektrisch verstelbare lendensteun passagier.

**Standaard voor Ultra en Ultra - Black Edition**

**Meerprijs voor Plus en Plus - Black Edition**

excl. btw

€ 739,67

incl. btw

**€ 895**



## PACKS



## Climate pack

Verwarmbaar stuurwiel.

Verwarmbare voorstoelen.

### Warmtepomp (range verlenger)

De warmtepomp is voornamelijk bedoeld om de actieradius te vergroten en de accu te ontzien. De warmtepomp haalt thermische energie uit de

omgevingslucht of de accu en geeft deze af om het interieur te verwarmen wanneer het buiten koud is. En doordat de warmtepomp de airconditioning zuiniger laat werken, wordt elektrische energie bespaard bij temperaturen van 5°C tot 25°C. De warmtepomp kan bovendien de accu helpen verwarmen of koelen om de prestaties en actieradius te optimaliseren tijdens lange ritten of bij zware belading.

Kijk op: <https://www.volvocars.nl/range> voor meer informatie over de range in diverse omstandigheden.

**Standaard voor Plus, Plus - Black Edition, Ultra en Ultra - Black Edition**

### Meerprijs voor Core

excl. btw

€ 987,60

incl. btw

**€ 1.195**

## Lighting Pack

LED mistlampen voor  
Koplampreinigingsinstallatie

### Pixel LED koplampen met adaptieve bochtverlichting

Met 84 pixels welke zich automatisch aanpassen aan de lichtomstandigheden. Elke led wordt afzonderlijk aangestuurd door een camera aan de voorzijde en schakelt onafhankelijk aan en uit om het lichtpatroon te optimaliseren zonder andere bestuurders te verblinden.

### Meerprijs

excl. btw

€ 1.152,89

incl. btw

**€ 1.395**



## PACKS &amp; OPTIES



## Versatility pack

Elektrisch bedienbare achterklep

Boodschappentashouder in bagageruimte

Veiligheidsnet in bagageruimte

**Standaard voor Plus, Plus - Black Edition, Ultra en Ultra - Black Edition**

### Meerprijs voor Core

excl. btw

€ 409,09

incl. btw

**€ 495**

## Verwarmbare achterbank

(752)

Alleen in combinatie met Climate pack

### Meerprijs

excl. btw

€ 247,93

incl. btw

**€ 300**



# OPTIES



## 19" 5-spaaks Black / Diamond Cut

(1332)

Velgen met 235/50 R19 banden  
voor en 255/45 R19 banden achter

**Standaard**



## 20" 5-spaaks Black / Diamond Cut

(1185)

Velgen met 235/45 R20 banden  
voor en 255/40 R20 banden achter.

### Meerprijs voor Core, Plus en Ultra

excl. btw	€ 545,45
<b>incl. btw</b>	<b>€ 660</b>



## All Season banden

(alleen i.c.m. 19" velgen)

(1065)

### Meerprijs

excl. btw	€ 202,47
<b>incl. btw</b>	<b>€ 245</b>

## OPTIES



## Extra getint glas achterportieren en bagageruimte

(179)

Donker getint glas in de achterruiten vergroot uw privacy. Het vermindert ook de UV-straling en houdt de binnentemperatuur op peil op warme, zonnige dagen.

### Meerprijs

excl. btw

€ 326,45

incl. btw

€ 395

## Visual Park Assist (incl 360 view) met Front "Fisheye" view en Side Park assist

(139)

Voor Core alleen i.c.m. Driver Assist Pack

Standaard voor Ultra en Ultra - Black Edition

Meerprijs voor Core, Plus en Plus - Black Edition

excl. btw

€ 450,41

incl. btw

€ 545



## OPTIES



## Trekhaak met semi-elektrisch inklapbare kogel, 13-polig

(1028)

### Meerprijs

excl. btw

incl. btw

€ 987,60

**€ 1.195**



## Volvo Guard Alarm

(140)

Volvo Guard Alarm incl. bewegings- en volumesensor en Safelock (voor certificering, zie accessoires pagina 29)

### Meerprijs

excl. btw

incl. btw

€ 400,83

**€ 485**

## OPTIES



## Armsteun achter met bekerhouders en skiluiik

(329)

### Meerprijs voor Core

excl. btw  
incl. btw

€ 82,64  
**€ 100**

## Handmatig verstelbare zittingverlenging voorstoelen

(1046)

### Meerprijs voor Core

excl. btw  
incl. btw

€ 132,23  
**€ 160**



## OPTIES



## Urban Grid aluminium inleg

(1160)

Alleen in combinatie met Tailored Wool blend (R8Z0) of Dawn Microtech bekleding (RND0).

**Meerprijs voor Core, Plus en Ultra**

excl. btw

incl. btw

€ 202,48

**€ 245**

## Dak uitgevoerd in exterieurkleur

(1372)

Dak uitgevoerd in Black Stone Solid vervalt.

Leverbaar zonder meerprijs voor Ultra en Ultra Black Edition





ACCESSOIRES PACKS <sup>5, 6, 7</sup>

## PROTECTION



Kunststof matten interieur & bagageruimte en afsluitbare wielbouten  
(20% korting als pakket)

Consumentenprijs excl. btw € 251,24  
**Consumentenprijs incl. btw € 304**

## COMFORT



Brilhouder, zonscherm voor panoramadak, nekkussens, bagagenet en opbergtas voor laadkabel  
(20% korting als pakket)

Consumentenprijs excl. btw € 300,83  
**Consumentenprijs incl. btw € 364**

OVERIGE ACCESSOIRES <sup>5, 6</sup>

## AUDIO &amp; ENTERTAINMENT

Tablethouder per stoel  
(verkrijgbaar in meerdere varianten, excl. laadfunctie)

Consumentenprijs excl. btw € 198,35  
**Consumentenprijs incl. btw € 240**

## BAGAGERUIMTE

Mat bagageruimte, textiel/rubber, omkeerbaar

Consumentenprijs excl. btw € 152,89  
**Consumentenprijs incl. btw € 185**

Mat bagageruimte, kunststof

Consumentenprijs excl. btw € 136,36  
**Consumentenprijs incl. btw € 165**

Veiligheidsnet achter 1e zitrij

Consumentenprijs excl. btw € 198,35  
**Consumentenprijs incl. btw € 240**

## COMFORT

Vloermatten kunststof  
(set van 5, incl. tunnelmat)

Consumentenprijs excl. btw € 115,70  
**Consumentenprijs incl. btw € 140**

Nekkussens, charcoal woltextiel

Consumentenprijs excl. btw € 53,72  
**Consumentenprijs incl. btw € 65**

Zonnebrilhouder

Consumentenprijs excl. btw € 70,24  
**Consumentenprijs incl. btw € 85**

Spatlappen, voor en achter

Consumentenprijs excl. btw € 206,61  
**Consumentenprijs incl. btw € 250**

## BICYCLE



Fietsdrager aluminium, lastdragers en slotset  
(10% korting als pakket)

Consumentenprijs excl. btw € 371,90  
**Consumentenprijs incl. btw € 450**



## TRAVEL



Dakbox Travel Active 500 en lastdragers  
(10% korting als pakket)

Consumentenprijs excl. btw € 892,56  
**Consumentenprijs incl. btw € 1.080**



## DESIGN

Running boards, geïntegreerd  
(niet i.c.m. spatlappen voor)

Consumentenprijs excl. btw € 826,45  
**Consumentenprijs incl. btw € 1.000**

Verlichte scuff plate  
bagageruimtedrempel

Consumentenprijs excl. btw € 409,09  
**Consumentenprijs incl. btw € 495**

OVERIGE ACCESSOIRES <sup>5,6</sup>

## LADEN

Volvo wallbox met socket, incl. load balancer/  
stroommeter (excl. installatie)

- Met 7m vaste kabel € 1.250
- Met socket en MID € 1.350

Consumentenprijs excl. btw € 991,74  
**Consumentenprijs incl. btw € 1.200**

Volvo wallbox incl. load balancing en basis  
installatiepakket (via partner)

Consumentenprijs excl. btw € 1.776,86  
**Consumentenprijs incl. btw € 2.150**

Laadkabel 6 meter, 3-fase  
(CEE (rood) 16A) <sup>5</sup>

Consumentenprijs excl. btw € 351,24  
**Consumentenprijs incl. btw € 425**

Laadkabel 7 meter, 1-fase voor  
incidenteel gebruik (Schucko 10A /  
Mennekes 16A / CEE (blauw) 16A) <sup>5</sup>

Consumentenprijs excl. btw € 309,92  
**Consumentenprijs incl. btw € 375**

Opbergtas voor laadkabel

Consumentenprijs excl. btw € 57,85  
**Consumentenprijs incl. btw € 70**

TREKHAAK, LASTDRAGERS &  
BAGAGEBOXEN

Dakbox "Travel Premier 430" Glossy Black,  
430 l. 226/94/30 cm (l/b/h)

Consumentenprijs excl. btw € 1.033,06  
**Consumentenprijs incl. btw € 1.250**

Dakbox "Travel Active 500" Glossy Black,  
500 l. 215/92/44 cm (l/b/h)

Consumentenprijs excl. btw € 743,80  
**Consumentenprijs incl. btw € 900**

Dakbox "Travel 400" Glossy Black,  
400 l. 175/87/46 cm (l/b/h)

Consumentenprijs excl. btw € 578,51  
**Consumentenprijs incl. btw € 700**

Bagagetas 60 l. (passen 4 tassen in dakbox,  
5 tassen in bagagebox op trekhaak)

Consumentenprijs excl. btw € 74,38  
**Consumentenprijs incl. btw € 90**

Lastdragers zwart, vleugelprofiel

Consumentenprijs excl. btw € 247,93  
**Consumentenprijs incl. btw € 300**

Skidrager, uitschuifbaar

Consumentenprijs excl. btw € 206,61  
**Consumentenprijs incl. btw € 250**

Fietsdrager op lastdragers te plaatsen

Consumentenprijs excl. btw € 123,97  
**Consumentenprijs incl. btw € 150**

Fietsendrager op trekhaak met Fix4Bike,  
opklapbaar, voor 2 (elektrische) fietsen

Consumentenprijs excl. btw € 619,83  
**Consumentenprijs incl. btw € 750**

Fietsendrager op trekhaak met Fix4Bike,  
kantelbaar, voor 3 fietsen  
(uitbreiding t.b.v. 4e fiets € 100)

Consumentenprijs excl. btw € 619,83  
**Consumentenprijs incl. btw € 750**

Bagagebox op trekhaak

Consumentenprijs excl. btw € 1.115,70  
**Consumentenprijs incl. btw € 1.350**

Trekhaak met semi elektrisch  
inklapbare kogel, 13 polig

Consumentenprijs excl. btw € 1.152,89  
**Consumentenprijs incl. btw € 1.395**

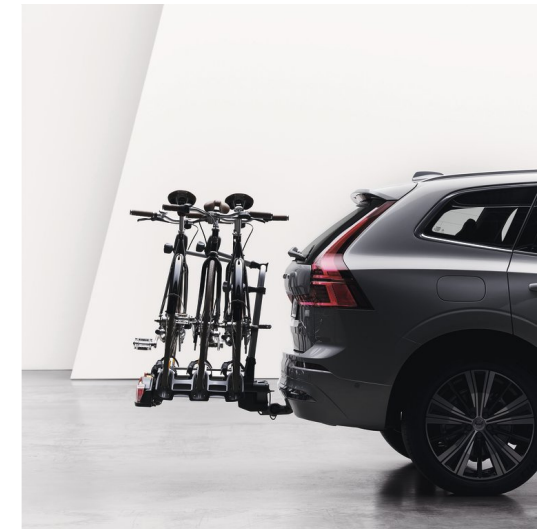

Fietsendrager op trekhaak met Fix4Bike, kantelbaar,  
voor 3 fietsen (uitbreiding t.b.v. 4e fiets € 100)



Bagagebox "Travel Active 500" Glossy Black, 500 l. 215/92/44 cm (l/b/h)

OVERIGE ACCESSOIRES <sup>5,6</sup>**KINDERVEILIGHEID**Kinderzitje, achterwaarts gericht (61-115 cm)<sup>6</sup>

Consumentenprijs excl. btw	€ 537,19
<b>Consumentenprijs incl. btw</b>	<b>€ 650</b>

Kinderzitje, groep II-II (105-150 cm)

Consumentenprijs excl. btw	€ 309,92
<b>Consumentenprijs incl. btw</b>	<b>€ 375</b>

Trappelbescherming met opbergvakken

Consumentenprijs excl. btw	€ 70,25
<b>Consumentenprijs incl. btw</b>	<b>€ 85</b>

**VEILIGHEID & ONDERSTEUNING**

Volvo Guard Alarm incl. bewegings- en volumesensor (alleen t.b.v. Core)

Consumentenprijs excl. btw	€ 657,02
<b>Consumentenprijs incl. btw</b>	<b>€ 795</b>

Aanvullende maatregel t.b.v. alarm klasse 3 certificering

Consumentenprijs excl. btw	€ 359,50
<b>Consumentenprijs incl. btw</b>	<b>€ 435</b>

Dashcam voor en achter (alleen voor € 345)

Consumentenprijs excl. btw	€ 533,06
<b>Consumentenprijs incl. btw</b>	<b>€ 645</b>

Hondentuigje aan autogordel te bevestigen

Consumentenprijs excl. btw	€ 99,17
<b>Consumentenprijs incl. btw</b>	<b>€ 120</b>

Centrax sneeuwkettingen

Consumentenprijs excl. btw	€ 351,24
<b>Consumentenprijs incl. btw</b>	<b>€ 425</b>

Sneeuwsokken

Consumentenprijs excl. btw	€ 86,78
<b>Consumentenprijs incl. btw</b>	<b>€ 105</b>

Afsluitbare wielbouten

Consumentenprijs excl. btw	€ 61,98
<b>Consumentenprijs incl. btw</b>	<b>€ 75</b>

**WIELEN**

Zomerwielenset 20" 5-Spaaks Black/Diamond Cut -1185 met 235/45 R20 banden voor en 255/40 R20 banden achter

Consumentenprijs excl. btw	€ 2.479,34
<b>Consumentenprijs incl. btw</b>	<b>€ 3.000</b>

Winterwielenset 20" 5-Spaaks Black/Diamond Cut (of Black) -1185 met 235/45 R20 banden voor en 255/40 R20 banden achter

Consumentenprijs excl. btw	€ 2.561,98
<b>Consumentenprijs incl. btw</b>	<b>€ 3.100</b>

Winterwielenset 19" 5-Dubbel spaaks Black/Diamond Cut met 235/50 R19 banden voor en 255/45 R19 banden achter

Consumentenprijs excl. btw	€ 2.148,76
<b>Consumentenprijs incl. btw</b>	<b>€ 2.600</b>



Running boards en bagagebox op trekhaak



# MEER ZEKERHEID MET VOLVO GARANTIE



## 3 JAAR FABRIEKSGARANTIE OF 100.000 KM\*

- De algemene fabrieksgarantie bedraagt 3 jaar óf 100.000 kilometer\*
- Specifieke garantie op de accu bedraagt 8 jaar óf 160.000 kilometer\*

### GARANTIE

Uw nieuwe Volvo heeft standaard 3 jaar fabrieksgarantie. Er geldt een kilometerbeperking van 100.000 binnen de genoemde periode. Naast de uitgebreide garantie heeft uw Volvo een carrossiergarantie van 12 jaar. Op het 400V accupakket een garantie van 8 jaar of 160.000 km (afhankelijk van wat het eerst bereikt wordt) van toepassing.

### VOLVO VERLENGDE GARANTIE

De garantieperiode van uw Volvo kunt u eenvoudig uitbreiden met één of twee jaar (tot 200.000 km), al naar gelang uw persoonlijke wensen. Als u een nieuwe Volvo aanschaft, kunt u de fabrieksgarantie verlengen tegen zeer aantrekkelijke voorwaarden. Dat voorkomt onverwachte kosten, tot wel vijf jaar na uw aankoop.

### Ook voor de volgende eigenaar

Verkoopt u uw Volvo voordat de garantietermijn is verstreken? Geen probleem, de garantie gaat met de auto mee naar de volgende eigenaar.

#### Consumentenprijzen Volvo Verlengde Garantie

+ 1 jaar (tot 200.000 km)	€ 480
+ 2 jaar (tot 200.000 km)	€ 930

### VOLVO ASSISTANCE

Met uw Volvo profiteert u na de datum van de eerste tenaamstelling van 3 jaar Volvo Assistance, onze Europese wegeenhulp. Dit wordt uitgevoerd in samenwerking met de ANWB-alarmcentrale. Bij pech onderweg kunt u, 7 dagen per week, 24 uur per dag, een beroep doen op Volvo Assistance. Laat u het jaarlijkse reguliere onderhoud aan uw Volvo ook na het derde jaar uitvoeren door de officiële Volvo-dealer, dan wordt Volvo Assistance kosteloos met 12 maanden verlengd. Raadpleeg uw Volvo-dealer of [Volvocars.nl](http://Volvocars.nl) voor meer informatie en alle voorwaarden.

### Upgrade naar Volvo Premium Assistance

Met Volvo Premium Assistance kunt u onder andere 30 dagen aaneengesloten gebruikmaken van een vervangende auto. Volvo Premium Assistance biedt nog veel meer voordelen en kost slechts € 55 voor 12 maanden. Volvo Premium Assistance vraagt u aan via [volvocard.nl](http://volvocard.nl) of via uw Volvo-dealer.

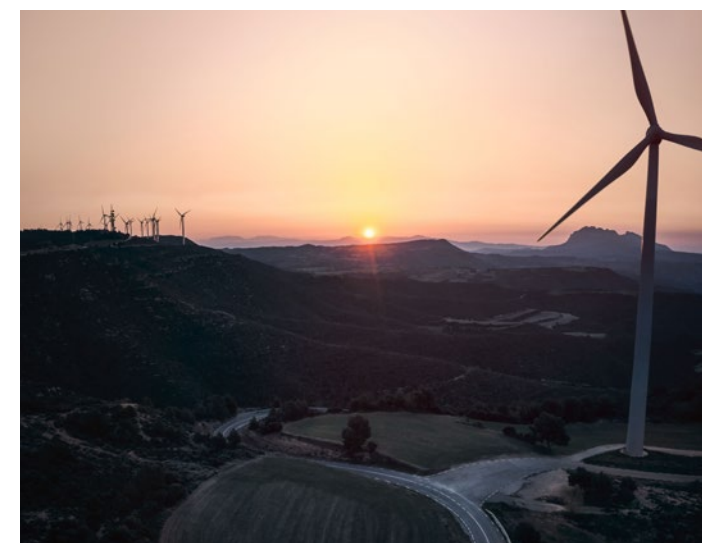

\* Wat zich het eerste voordoet

## STANDAARDUITRUSTING &amp; VARIANTEN

UITRUSTING	Core	Plus	Plus-Black Edition	Ultra	Ultra - Black Edition
<b>VEILIGHEID &amp; ONDERSTEUNING</b>					
Automatische gordelaanspanners op alle zitplaatsen en hoogteverstelling gordels voor voorstoelen	●	●	●	●	●
ABS-Remsysteem (Antilock Brake System), EBA (Emergency Brake Assist), EBD (Electronic Brake Distribution), EBL (Emergency Brake Light), ESC (Electronic Stability Control) met Torque Vectoring, IDIS (Intelligent Driver Information System), RAB (Ready Alert Brakes), RSC (Roll Stability Control), SIPS® (Side Impact Protection System), UCL (Understeer Control Logic), WHIPS (Whiplash Protection System) op zitplaatsen voor	●	●	●	●	●
Brake Pedal Release, automatisch loskomen van het rempedaal bij een ongeval om schade aan voeten, benen en rug te verminderen	●	●	●	●	●
<b>Safety Assistance</b> , geavanceerd remassistentiesysteem met hulp van digitale camera en radartechnologie. Doel van het systeem is een aanrijding voorkomen, of de impact er van verminderen. Omvat: <b>Pedestrian &amp; Cyclist Detection, Large Animal Detection en Collision Warning met Full Auto Brake, ook in het donker</b> , Intersection Braking, Run-off Road Protection met energie absorberende voorstoelen om letsel aan de rug te verminderen en Run-off Road Mitigation, Road Sign Information (verkeersbordenherkenning). Post Impact Braking, Driver Alert System, Lane Departure Warning, Lane Keeping Aid, Oncoming Lane Mitigation en <b>Pedestrian &amp; Cyclist Steering Avoidance</b>	●	●	●	●	●
Adaptive Cruise Control	●	●	●	●	●
<b>Connected Safety</b> : door middel van 'cloud' technologie kunnen Volvo's elkaar waarschuwen voor gevaarlijke situaties, zoals glad wegdek of een aanrijding	●	●	●	●	●
Acoustic Vehicle Alerting System	●	●	●	●	●
Frontal Airbags, Knieairbag bestuurder, Side Airbags en Inflatable Curtains	●	●	●	●	●
Herinnering dragen veiligheidsgordels voor alle zitplaatsen	●	●	●	●	●
<b>PERSOONLIJKE VEILIGHEID</b>					
Approach- en Home Safeverlichting	●	●	●	●	●
Automatische portiervergrendeling tijdens het rijden (kan gedeactiveerd worden) en ont- en vergrendelingsknoppen in de voorportieren	●	●	●	●	●
Comfortopening, m.b.v. de afstandsbediening wordt de auto ontgrendeld en openen de ramen	●	●	●	●	●
Comfortsluiting, m.b.v. de afstandsbediening zet u de auto op slot en sluiten alle ramen en (optioneel) schuifdak	●	●	●	●	●
EHBO-set (conform DIN 13164) en gevarendriehoek	●	●	●	●	●
Isofixbevestigingspunten achterbank (2x) en elektrisch bedienbare kindersloten op de achterportieren	●	●	●	●	●
Uitschakelbare passagiersairbag	●	●	●	●	●

## STANDAARDUITRUSTING &amp; VARIANTEN

UITRUSTING	Core	Plus	Plus - Black Edition	Ultra	Ultra - Black Edition
<b>KLIMAAT</b>					
2-Zone Electronic Climate Control met Cleanzone en IAQS (Interior Air Quality Sensor), preventilatie bij ontgrendeling en 2 ventilatieopeningen achter (achterzijde middenconsole)	●	●	●	●	●
Elektrisch inklapbare en verwarmbare buitenspiegels en verwarmbare achterraut	●	●	●	●	●
Pre-conditioning met timer voor verwarmen en koelen	●	●	●	●	●
<b>INTERIEUR</b>					
4-spaaks kunstlederen stuurwiel met bediening voor audio, Adaptive Cruise Control, infotainment en spraakbesturing	●	●	●	●	●
5 zitplaatsen met handmatig 40/60 neerklapbare achterbank	●	●	●	●	●
Afstandsbediening (sleutel) in Charcoal	●	●	●	●	●
Afwerking onder laadvloer bagageruimte	●	●	●	●	●
Armsteun achter met bekerhouders en skiluk	○	●	●	●	●
Armsteun voor met bekerhouders	●	●	●	●	●
Automatisch dimmende binnen- en buitenspiegels	●	●	●	●	●
Bagageruimte met 4 bagagehaken, 4 tassenhaken, ruimte onder laadvloer en hoedenplank (opent mee omhoog bij het openen van de achterklep)	●	●	●	●	●
Zwarte hemelbekleding	●	●	●	●	●
Elektrisch bedienbare handrem	●	●	●	●	●
Elektrisch bedienbare ramen voor en achter (met blokkeerfunctie achter)	●	●	●	●	●
Elektrisch verstelbare lendesteunen bestuurder (4-voudig)	○	○	●	●	●
Charcoal afwerking van de tunnelconsole	●	●	●	●	●
Pookknop Charcoal	●	●	●	●	●
Regensensor	●	●	●	●	●
Charcoal inleg op stuurwiel	●	●	●	●	●
Tassenhaak bij dashboardkastje	●	●	●	●	●
Tripcomputer (actueel en gemiddeld brandstofverbruik, actieradius en gemiddelde snelheid)	●	●	●	●	●
Vloermatten voor en achter	●	●	●	●	●

## STANDAARDUITRUSTING &amp; VARIANTEN

	Core	Plus	Plus-Black Edition	Ultra	Ultra - Black Edition
<b>UITRUSTING</b>					
Welkomstverlichting voor, leeslampen voor en achter, verlichting links in bagageruimte en verlichte make-up spiegel bestuurder	●	●	●	●	●
City Canvas textiel bekleding met comfortstoelen	●	●	●	●	-
City Map inleg	●	●	●	●	-
Handmatig verstelbare voorstoelen met in hoogte verstelbare en kantelbare bestuurdersstoel	●	●	●	-	-
Handmatig verstelbare zittingverlenging voorstoelen	○	●	●	●	●
Cruise control	●	-	-	-	-
<b>AUDIO &amp; INFOTAINMENT</b>					
Volvo Car UX – nieuwe generatie infotainment	●	●	●	●	●
Volvo introduceert een nieuwe generatie gebruikerservaring met een nieuwe look, evenals het ultrasnelle Snapdragon® Cockpit Platform van Qualcomm Technologies, Inc. Dit maakt het infotainmentsysteem nog sneller en responsiever.					
Volvo Car UX is ontworpen om veilig, doelgericht en persoonlijk te zijn, met verschillende ingebouwde Google-diensten. Voorbeelden hiervan zijn het plaatsen van de meest gebruikte apps en functies op het startscherm voor snellere toegang en een vernieuwd bestuurdersdisplay met een grotere en duidelijkere navigatieweergave.					
Volvo Car UX zorgt voor een opgefriste en moderne look van het interieur van de Volvo EC40.					
<b>9" Touchscreen</b> voor bediening van klimaat, navigatie, audio, internetdiensten, apps, auto menu, uitgebreide Voice Control functionaliteit, Bluetooth telefoonsysteem met Bluetooth audiostreaming	●	●	●	●	●
<b>12,3" bestuurdersdisplay nieuwe generatie</b> met twee weergavemodi: Calm en Navi (Google maps)	●	●	●	●	●
<b>Digital Audio Broadcasting - DAB+</b>	●	●	●	●	●
<b>Smartphone integratie:</b> Apple®CarPlay via USB C-poort in de middenconsole	●	●	●	●	●
Draadloos telefoon opladen	●	●	●	●	●
<b>Volvo Connect Plus 48 maanden</b>	●	●	●	●	●
Navigatiesysteem op basis van 'always up to date' Google maps inclusief stembediening, stuurwielbediening, TMC, RTTI (Real Time Traffic Information) Google PlayStore en Google Assistant inclusief routeplanning via Nederlandstalige "Hey, Google" Over The Air (OTA) updates voor alle software en kaarten Dataverkeer onbeperkt voor bovenstaande diensten (fair use policy) Volvo on Call met Volvo Cars app					
<b>Finding Charging</b> via de centrale display of de Volvo Cars app: openbare oplaadpunten zoeken	●	●	●	●	●
<b>4 USB-C aansluitingen</b> 2 voor en 2 achter in de middentunnel	●	●	●	●	●

## STANDAARDUITRUSTING &amp; VARIANTEN

## UITRUSTING

**Volvo on Call** en 'Orange Key' (Care key). Met mobiele Volvo Cars app. Inclusief activeringskosten en **48 maanden** abonnement voor Volvo on Call. Voor meer informatie: [www.volvocars.nl/app](http://www.volvocars.nl/app)  
Volvo on Call biedt een nog hoger veiligheidsniveau, maar ook de innovatieve mogelijkheden van de smartphone app en 'Orange Key'. Daarnaast biedt Volvo on Call een **geïntegreerde hulpdienst**. Bij noodgevallen kunt u op de SOS knop drukken en relevante hulp is direct onderweg. Met de **mobiele Volvo Cars app** staat u constant in verbinding met uw auto. Ont- en vergrendelen van de auto, een **ritregistratie** bijhouden en uw auto eenvoudig terugvinden op een drukke parkeerplaats zijn voorbeelden van mogelijkheden met de Volvo Cars app. Het klimaat in de auto is op afstand te regelen.

**High Performance Audio**

330 Watt versterker en 8 luidsprekers (1 'Fresh Air' woofer, 1 full-range centre speaker, 4 mid-range speakers en 2 tweeters)

Core	Plus	Plus - Black Edition	Ultra	Ultra - Black Edition
●	●	●	●	●
●	-	-	-	-

## STANDAARDUITRUSTING &amp; VARIANTEN

UITRUSTING	Core	Plus	Plus-Black Edition	Ultra	Ultra - Black Edition
<b>EXTERIEUR</b>					
11kW (3 fase AC laden) en tot <b>205kW</b> (DC) snelladen (180kW snelladen voor Single Motor)	●	●	●	●	●
16A Mennekes - Mennekes 6 meter kabel met 3-fase laadmogelijkheid	●	●	●	●	●
Bandenreparatiekit (compressor) & Bandenspanningscontrolesysteem	●	●	●	●	●
Buitenspiegels met LED knipperlichten	●	●	●	●	●
Aerodynamisch gevormde achterspoilers	●	●	●	●	●
Glossy Black skidplates voor en achter	●	●	●	●	●
Dak uitgevoerd in exterieurkleur	●	●	●	●	●
Dynamic chassis	●	●	●	●	●
<b>Frunk</b> , een opbergruimte van 31 liter onder de "motorkap"	●	●	●	●	●
Glossy Black spiegelkappen en raamonlijsting (onderzijde)	●	●	●	●	●
Glossy Black skidplates voor en achter	●	●	●	●	●
Hill Start Assist & Hill Descent Control	●	●	●	●	●
<b>LED koplampen</b> met LED-dagrijverlichting, lichtsensor en grootlichtassistent	●	●	●	●	●
One Pedal Drive	●	●	●	●	●
<b>Panoramadak</b> (vast)	●	●	●	●	●
<b>Park Assist voor en achter</b>	●	●	●	●	●
<b>Park Assist camera achter</b>	●	●	●	●	●
Grille in exterieurkleur	●	●	●	●	●
Snelheidsafhankelijke stuurbevestiging	●	●	●	●	●
Cloud Blue solid lak	●	●	-	●	-
19" 5-Spaaks Black / Diamond Cut lichtmetalen velgen met banden in bandenmaat 235/50 R19 voor en 255/45 R19 achter	●	●	-	●	-
Vierwielaandrijving ( <b>AWD</b> ) (Voor Twin Motor)	-	●	●	●	●
Plug & Charge - opladen van de auto bij een publiek laadpunt zonder gebruik van laadpas	-	●	●	●	●

## STANDAARDUITRUSTING &amp; VARIANTEN

UITRUSTING	Core	Plus	Plus-Black Edition	Ultra	Ultra - Black Edition
<b>EXTRA UITRUSTING PLUS</b>					
<b>Driver Assistance</b> Pilot Assist	○	●	●	●	●
<b>Driver Awareness</b> Blind Spot Information System - BLIS met Lane Change Merge Assist, Cross Traffic Alert met Auto Brake, Collision Warning & Mitigation Support achter en Steer Assist	○	●	●	●	●
Instaplijsten voor met 'EC40' inscriptie	-	●	●	●	●
Verwarmbaar stuurwiel	○	●	●	●	●
Verwarmbare voorstoelen	○	●	●	●	●
<b>Warmtepomp</b> (range verlenger) De warmtepomp maakt gebruik van warmte uit de buitenlucht en restwarmte van de elektromotor en batterij om het interieur te verwarmen. Hierdoor is minder energie nodig voor verwarming en neemt de range toe. Tevens kan de warmtepomp de batterij verwarmen of koelen om de prestaties en range te optimaliseren. Dit kan tot maximaal 30km extra range opleveren. De warmtepomp is actief tussen de 0°C en 30°C en het meest efficiënt tussen de 5°C en 15°C Kijk op: <a href="https://www.volvocars.nl/range">https://www.volvocars.nl/range</a> voor meer informatie over de range in diverse omstandigheden.	○	●	●	●	●
<b>Premium Audio by Harman Kardon</b> 13 Harman Kardon luidsprekers (1 'Fresh Air' woofer, 1 full-range centre speaker, 1 'Fresh Air' Subwoofer, 4 mid-range speakers, 2 woofers, 2 full-range surround speakers en 2 tweeters), 600 Watt versterker, QuantumLogic Surround3D en Dirac Unison® Dit hoogwaardige audiosysteem levert een prachtig gebalanceerd, krachtig geluid. De 13 hifi-luidsprekers, inclusief een geventileerde subwoofer, worden aangestuurd door een 600 Watt digitale versterker en zijn afgestemd op de akoestiek in uw Volvo voor een krachtige, hifi-surroundgeluidservaring. Een unieke geluidsverwerkingssoftware optimaliseert de respons van de luidsprekers zodat ze perfect op elkaar zijn afgestemd. Dus waar u ook zit, u en uw passagiers kunnen genieten van een naadloze eerste klas luisterervaring in alle omstandigheden en - niet onbelangrijk - een extreem uniform en strak basgeluid	-	●	●	●	●
<b>Air Purification</b> Zuivert de lucht in de auto door middel van meervoudige filters	-	●	●	●	●
<b>Keyless Drive</b> , handsfree achterklep openen, verlichte portiergrepen exterieur met grondverlichting	-	●	●	●	●
<b>Elektrisch bedienbare achterklep</b>	○	●	●	●	●
Boodschappentashouder in bagageruimte	○	●	●	●	●
Veiligheidsnet in bagageruimte	○	●	●	●	●

## STANDAARDUITRUSTING &amp; VARIANTEN

UITRUSTING	Core	Plus	Plus - Black Edition	Ultra	Ultra - Black Edition
<b>EXTRA UITRUSTING BLACK EDITION</b>					
20" 5-Spaaks Black velgen met 235/45 R20 banden voor en 255/40 R20 banden achter	-	-	●	-	●
Onyx Black metallic lak	○	○	●	○	●
Glossy Black logo in grille	-	-	●	-	●
Glossy Black logo en emblemen achterzijde	-	-	●	-	●
<b>EXTRA UITRUSTING ULTRA</b>					
Visual Park Assist (incl. 360° view) met Front "Fisheye" view en Side Park assist	○	○	○	●	●
Dak uitgevoerd in Black Stone solid (Onyx Black metallic voor exterieurkleur 717)	-	○	○	●	■
Connect MicroTech / Nubuck (textiel) bekleding met Cutting Edge aluminium inleg en verlichtingspack 2	○	○	○	●	●
Elektrisch verstelbare bestuurderstoel met geheugenfunctie	-	○	○	●	●
Elektrisch verstelbare passagierstoel	-	○	○	●	●
Elektrisch neerklapbare hoofdsteunen achter	-	○	○	●	●

## TECHNISCHE SPECIFICATIES<sup>8</sup>

Type  
Accu

Voltage  
Max. vermogen kW/pk

Max. koppel Nm

Aandrijving  
Onderhoudsinterval (km)

### Prestaties

Acceleratie 0-100 km/u (sec)  
Topsnelheid  
Emissienorm

### Laadtijd<sup>7</sup>

AC 11 kW (uur)  
DC (kW - maximaal)  
DC (minuten)

### Actieradius en verbruik<sup>8</sup>

Afstand (kilometer)  
Verbruik in kWh / 100 km

### Gewicht (kg)

Massa leeg voertuig  
Max. toelaatbaar totaalgewicht  
Max. gewicht aanhanger -  
geremd (ongeremd)  
Kogeldruk  
Max. toelaatbare dakbelasting

PNO12<sup>8</sup>

## Single Motor

ELEKTROMOTOR  
LITHIUM-ION  
70 KWH (NOMINAAL) /  
67 KWH (BRUIKBAAR)  
400 V  
178 / 238

420

ACHTERWIEL-AANDRIJVING  
30.000 OF 24 MAANDEN

7,3  
180  
EURO6D

7  
180  
26

487 - 476  
16,7 - 17,1

1957  
2460  
1500 (750)

100  
75

539.EB.xx.0L1

## Single Motor Extended Range

ELEKTROMOTOR  
LITHIUM-ION  
82 KWH (NOMINAAL) /  
79 KWH (BRUIKBAAR)  
400 V  
185 / 252

420

ACHTERWIEL-AANDRIJVING  
30.000 OF 24 MAANDEN

7,3  
180  
EURO6D

8  
205  
28

584 - 570  
16,2 - 16,3

1995  
2520  
1500 (750)

100  
75

539.EH.xx.0L1

## Twin Motor [Performance]

ELEKTROMOTOR  
LITHIUM-ION  
82 KWH (NOMINAAL) /  
79 (BRUIKBAAR)  
400 V  
VOORAS: 110 / 150 [135 / 184]  
ACHTERAS: 190 / 258  
GECOMBINEERD: 300 / 408  
[325 / 442]  
VOORAS: 250  
ACHTERAS: 420  
GECOMBINEERD: 670  
VIERWIEL-AANDRIJVING  
30.000 OF 24 MAANDEN

4,7 [4,6]  
180  
EURO6D

8  
205  
28

554 - 541  
17,2 - 17,6

2091  
2620  
1800 (750)

100  
75

539.ER.xx.0E1 [539.EY.xx.0E1]



# TECHNISCHE SPECIFICATIES <sup>8,9</sup>

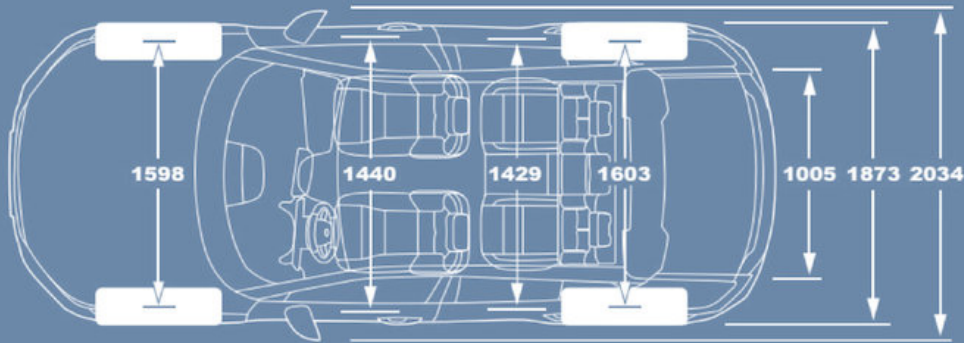
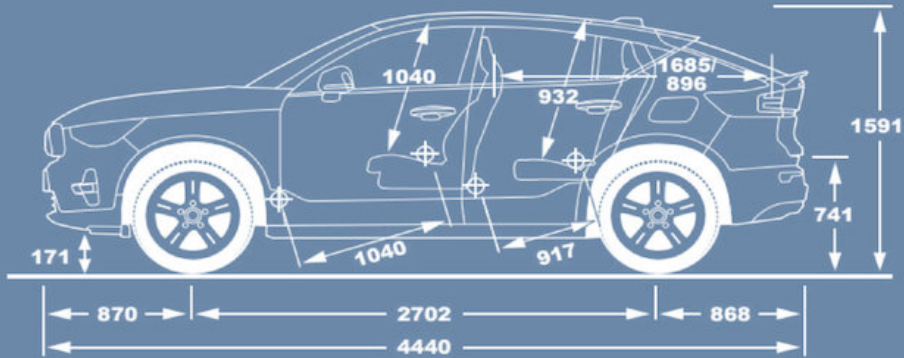

## EXTERIEUR (CM)

Lengte - wielbasis	444,0 - 270,2
Breedte – inclusief spiegels	187,3 / 203,4
Hoogte (onbelast)	159,6
Spoorbreedte voor / achter	160,1 / 162,6
Bodemvrijheid (onbelast) - Doorwaaddiepte	17,7 - 45,0
Aanloophoek / Afloophoek / Hellingshoek	20,1° / 26,6° / 16,2°
Draaicirkel tussen stoepranden	11,4 m

## INTERIEUR (CM)

Hoofdruimte met schuifdak (voor / achterbank)	100,2 / 93,2
Schouderbreedte passagierruimte (voor / achterbank)	144,0 / 142,9
Beenruimte (voor / achterbank)	104,0 / 91,7
Inhoud bagageruimte ISO V211-2 / V211-1 / V214-1 <sup>10</sup>	404L / 844L / 1196L
Inhoud bagageruimte onder laadvloer ISO V209 <sup>10</sup>	59L
Inhoud bagageruimte onder de motorkap	31L
Lengte bagageruimte achterbank-bagageopening / voorstoelen-bagageopening	89,6 / 168,5
Hoogte bagageruimte (min / max)	63,0 / 74,1
Tilhoogte	62,9
Breedte bagageopening ( op bagagevloer / tussen de wielkasten)	105,9 / 100,5



# CARE BY VOLVO

Het flexibele auto-abonnement. Eén vast maandbedrag, geen verborgen kosten en slechts 3 maanden opzegtermijn. Of neem een vast abonnement van 48 maanden en bespaar op uw maandbedrag.

## Abonneer of koop online

### 3 MAANDEN OPZEGTERMIJN

Wisselen van auto	✓
Periodiek onderhoud	✓
Slijtage	✓
Verzekering	✓
Banden voor elk seizoen	✓
Motorrijtuigenbelasting	✓
Toegewijde klantenservice	✓
24/7 pechhulp	✓
Direct vervangend vervoer	✓
APK	✓
Garantie	✓



## Alles inclusief

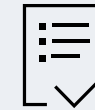

Bij uw abonnement is ook service en onderhoud, dekking voor slijtage, wegenbelasting, een uitgebreide verzekering en nog veel meer inbegrepen.



Uw auto-abonnement is heel duidelijk: er is geen aanbetaling noodzakelijk. In plaats daarvan betaalt u een vast maandbedrag, waarin de meest praktische zaken zijn inbegrepen.



Neem een flexibel abonnement waarbij u de auto kunt wisselen of opzeggen met een termijn van drie maanden. Of neem een vast abonnement van 48 maanden en bespaar op uw maandbedrag.



# VOLVO CAR FINANCIAL SERVICES

## Volvo Car Finance

Voor elke fase in uw leven is er een Volvo. Dit gaat hand in hand met een persoonlijke financiële keuze. Daarom kunt u bij Volvo kiezen uit verschillende flexibele en transparante financieringsmogelijkheden die uw leven makkelijker maken.

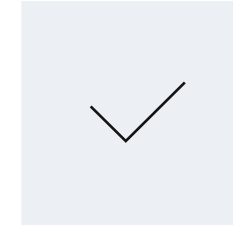

Boetevrij  
inlossen

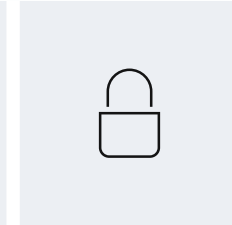

Flexibele aanbetaling  
& slottermijn

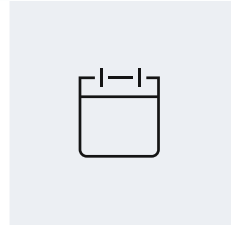

Diverse  
looptijden

## Financial Lease

Financial Lease is interessant als u zakelijk Volvo rijdt. Hierbij zorgt u zelf voor het onderhoud en verzekeringen. En u financiert zelf het aankoopbedrag (uiteraard zonder btw) van uw nieuwe Volvo. Ook draagt u zelf het restwaarderisico. De rente ligt vast, maar de looptijd en maandtermijnen stemt u zelf af met uw Volvo-dealer. Na de looptijd bent u de eigenaar van uw Volvo.

## Volvo Car Insurance

De autoverzekering voor Volvo-liefhebbers. Volvo Car Insurance is net iets meer Volvo dan een gewone autoverzekering. Uw Volvo is namelijk niet alleen optimaal verzekerd, u weet ook zeker dat uw Volvo 100% Volvo blijft. Want alle reparaties worden uitgevoerd door een Volvo-dealer met originele Volvo-onderdelen. Gegarandeerd. En als u een vervangende auto nodig heeft, krijgt u uiteraard een Volvo mee.

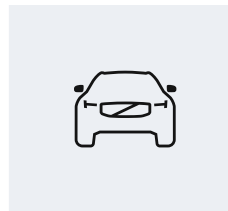

Soepele  
beveiliging

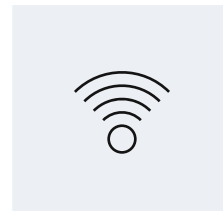

Geen extra eisen  
keyless-entry

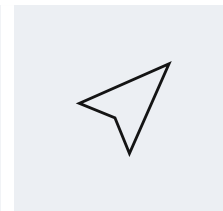

Flexibel  
eigen risico



Bonus  
bescherming

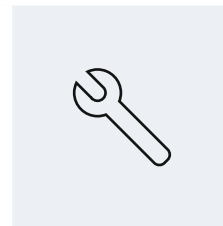

Service bij  
Volvo-dealer

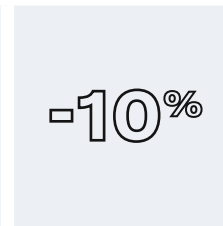

10%  
welkomstkorting\*

## Volvo Investeringsplan

Met het Volvo Investeringsplan weet u exact waar u aan toe bent. U kiest namelijk voor een financiering met lage maandlasten. Over de slottermijn betaalt u alleen rente en geen aflossing waardoor uw maandlasten lager uitvallen. Zo rijdt u heel voordelig iedere 2 of 3 jaar in een nieuwe Volvo.

\* Alleen geldig eerste jaar. Met uitzondering van de Volvo EX30, daarbij geldig voor gehele looptijd tot poliswijziging.

**Disclaimer:** Volvo Car Finance is een merk- en handelsnaam van Santander Consumer Finance S.A. – Branche Nederland, geregistreerd bij de Autoriteit Financiële Markten onder vergunningnummer 12048594. Toetsing en registratie bij het BKR te Tiel. Informeer bij uw verkoper naar de voorwaarden en het standaard informatieblad. Volvo Car Finance geeft geen advies. U dient zelf te bepalen of het door u gewenste financieel product aansluit bij uw wensen, behoeften en persoonlijke situatie.

# VOLVO CAR LEASE

## Private Lease

Volvo Private Lease betekent zorgeloos genieten van uw Volvo. Alles is geregeld: een All-risk autoverzekering, de wegenbelasting, onderhoud en reparatie. Het enige wat u zelf doet is tanken of laen. En met ons uitgebreide private lease-aanbod is er altijd een oplossing die past bij uw situatie. Zo heeft u maximaal Volvo voor uw geld.



Geen  
inverstering



Vast  
maandbedrag



Keurmerk  
Private Lease



Gemak en  
zorgenloos

- All-risk verzekerd
- Inclusief wegenbelasting
- Onderhoud, reparatie en vervangend vervoer
- Volvo Card
- 24/7 pechhulp
- Geen onverwachte kosten



## Kwaliteit staat voorop

Als erkend private lease-aanbieder is Volvo in het bezit van het Keurmerk Private Lease: hét kwaliteitskeurmerk om betrouwbaar een privé-leasecontract af te sluiten.

Het keurmerk is in samenwerking met de Consumentenbond ontwikkeld en wordt uitgereikt door de onafhankelijke Stichting Keurmerk Private Lease. Als aanbieder van privé lease is ons product uitgebreid getoetst voordat het keurmerk ons toegewezen is.

We houden ons aan de Algemene voorwaarden met eerlijke spelregels. Zo kunt u met een gerust hart kiezen voor private lease van Volvo Car Lease.

## Zakelijke Lease

Als zakelijk rijder zit u bij Volvo goed. Al onze diensten voor zakelijke lease zijn perfect afgestemd op zakelijke rijders. Bij Volvo noemen we dat businessclass rijden.



Flexibel oversluiten  
nieuwe Volvo



Alles onder  
1 dak



Heldere  
voorwaarden

- Full Operational Lease
- Netto Operational Lease
- Hybrid Lease
- Financial Lease

# FOOTNOTES



## MODELPROGRAMMA

1. Zuinigheidscategorie op basis van de nieuwe WLTP-testmethodiek.
2. Fiscale waarde is de consumentenadviesprijs exclusief kosten rijklaar maken, kentekenkosten en recyclingbijdrage en geldt als basis voor de fiscale bijtelling.
3. Bovengenoemde consumentenadviesprijzen zijn inclusief bpm, 21% btw (kentekenkosten btw-vrij), kosten rijklaar maken (transportkosten, 0-beurt, reinigen en poetsen, handling- en administratiekosten, 4 veiligheidsvestjes, lifehammer en kentekenplaten á €1.034,53), kentekenkosten (á €57,97 btw-vrij) en recyclingbijdrage (á €77,50). Voorlopige prijslijst onder voorbehoud van prijswijzigingen en wijzigingen in belastingen, kosten rijklaar, kentekenkosten en recyclingbijdrage.
4. De EC40 is netto geprijsd. Raadpleeg uw Volvo-dealer voor meer informatie.

## ACCESSOIRES

5. Schucko is standaard geaard stopcontact / Mennekes is type 2 / CEE is blauwe campingstekker 1-fase of rode krachtstroomstekker 3-fase.
6. Indien de passagiersairbag ingeschakeld is, mag op de passagierszitplaats geen achterwaarts gericht kinderzitje geplaatst worden. Voor bandenspecificaties en labelinformatie verwijzen we u naar de betreffende wielen op [volvocars.nl/accessoires](http://volvocars.nl/accessoires). Genoemde adviesprijzen zijn inclusief montage en btw.

## TECHNISCHE SPECIFICATIES

7. Laadtijd van 11 uur is van leeg naar 100% gebaseerd op basis van 3-fase en 11kW. Laadtijd van 28 minuten is van 10% naar 80% o.b.v. fast charging met 205kW (670 Ampère).
8. Vervang 'xx' in de PNO12 met de code van de desbetreffende uitvoering: R6 (Core), R8 (Plus), C8 ( Plus - Black Edition), RB (Ultra), CB (Ultra - Black Edition).
9. De cijfers zijn voorlopig en afgeleid van schattingen en berekeningen van Volvo Cars voor de Volvo EC40 volgens de nieuwe WLTP-testmethodiek in overeenstemming met de toepasselijke Europese regelgeving. Deze resultaten worden niet gegarandeerd. Het werkelijke rijbereik onder reële omstandigheden kan variëren, afhankelijk van de uitvoering, het rijgedrag en andere externe factoren. Laadtijden zijn afhankelijk van diverse factoren zoals de buitentemperatuur, de temperatuur van de batterij,

de laadapparatuur en de staat van de batterij en het voertuig. In afwachting van definitieve voertuigcertificering.

10. ISO V211-2: Met tweede zitrij opgeklapt, laadhoogte gelijk aan bovenzijde tweede zitrij, ISO V211-1: Met tweede zitrij neergeklapt, laadhoogte gelijk aan bovenzijde voorstoelen (excl. hoofdsteunen) ISO V214-1: Met achterbank neergeklapt, laadhoogte gelijk aan plafond, ISO V214-2: Met tweede zitrij opgeklapt, laadhoogte gelijk aan plafond.

## ALGEMEEN

11. Wijzigingen in specificaties, standaarduitvoering en prijzen voorbehouden. Alle genoemde prijzen kunnen te allen tijde zonder voorafgaande kennisgeving worden gewijzigd.

**V O L V O**

KIJK OP [VOLVOCARS.NL/EC40](https://volvocars.nl/ec40) VOOR NOG MEER INFORMATIE