

MODELJAAR 2027 | 1 JUNI 2026

PRIJSLIJST VOLVO ES90

+ ES90 BUSINESS EDITION



DE VOLVO ES90 KIJKT VERDER

Camera's, radars en
sensoren registreren alles

COMFORTABEL SCANDINAVISCH DESIGN

Comfort is een essentieel
onderdeel van onze filosofie

VOLLEDIG ELEKTRISCH

Grensverleggend in range
en laadsnelheid

VOLVO

INHOUD

3 MODELPROGRAMMA

9 VEILIGHEID

11 ELEKTRISCH RIJDEN

12 INFOTAINMENT

14 INTERIEUR

17 EXTERIEUR

19 PACKS

20 OPTIES

26 ACCESSOIRES

29 GARANTIE

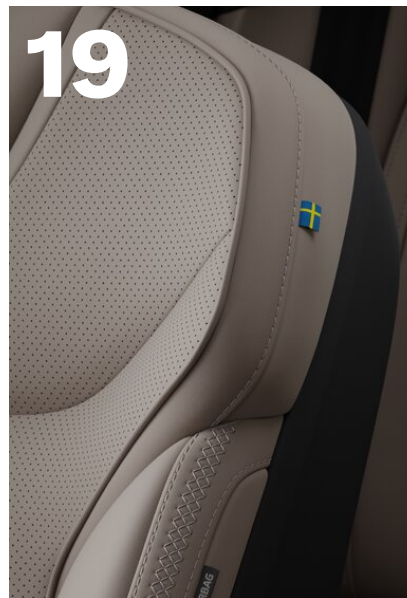
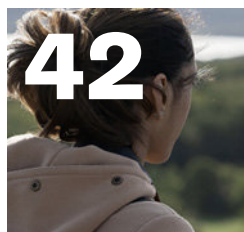
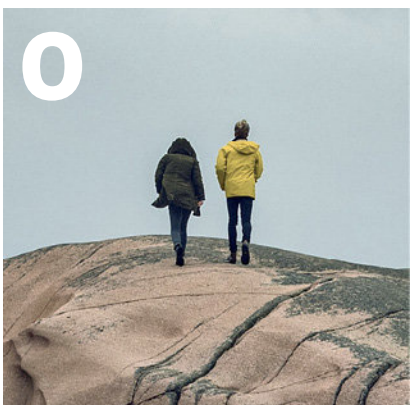

30STANDAARD-UITRUSTING & VARIANTEN

37TECHNISCHE SPECIFICATIES

40CARE BY VOLVO

41 VOLVO CAR FINANCIAL SERVICES

42 VOLVO CAR LEASE

43 FOOTNOTES

MODELPROGRAMMA



→ Kijk voor meer informatie op pagina 37

Single Motor Extended Range

Elektrificatie

Zuinigheidscategorie (vanaf)	A
Accucapaciteit (nominaal)	92 kWu
Range maximaal	662 km
Verbruik (kWu/100 km) vanaf	15,6
Oplaadsnelheid (DC)	300 kW
Snelladen (10-80%)	22 min.
Boordlader	11 kW

Prestaties

Vermogen/koppel	333 pk / 480 Nm
Acceleratie (0-100 km/u)	6,9 seconden
Topsnelheid	180 km/u
Aandrijving	RWD
Trekgewicht	1.600 kg

Twin Motor

Elektrificatie

Zuinigheidscategorie (vanaf)	A
Accucapaciteit (nominaal)	106 kWu
Range maximaal	701 km
Verbruik (kWu/100 km) vanaf	16,7
Oplaadsnelheid (DC)	350 kW
Snelladen (10-80%)	22 min.
Boordlader	11 kW

Prestaties

Vermogen/koppel	449 pk / 670 Nm
Acceleratie (0-100 km/u)	5,5 seconden
Topsnelheid	180 km/u
Aandrijving	AWD
Trekgewicht	2.000 kg

Twin Motor Performance

Elektrificatie

Zuinigheidscategorie (vanaf)	A
Accucapaciteit (nominaal)	106 kWu
Range maximaal	701 km
Verbruik (kWu/100 km) vanaf	16,7
Oplaadsnelheid (DC)	350 kW
Snelladen (10-80%)	22 min.
Boordlader	11 kW

Prestaties

Vermogen/koppel	680 pk / 870 Nm
Acceleratie (0-100 km/u)	4,0 seconden
Topsnelheid	180 km/u
Aandrijving	AWD
Trekgewicht	2.000 kg

MODELPROGRAMMA



[Kijk voor meer informatie op pagina 30](#)

CORE UITRUSTING

- Safe Space-technologie
- Driver understanding systeem
- Occupant sensing systeem
- BLIS (Blind Spot Information System)
- Pilot Assist
- Adaptive Cruise Control
- Google infotainment
- Panoramadak
- 20" 7-spaaks velgen
- Vapour Grey metallic lak
- Glossy Black exterieurdelen
- Charcoal Nordico bekleding
- Verwarmbare voorstoelen
- Elektrisch verstelbare voorstoelen met geheugenfunctie voor bestuurdersstoel
- Phone as key (Keyless Drive)

PLUS UITRUSTING

- Bose Premium sound systeem
- Grafisch Head-up Display
- Elektrisch verstelbare stuurkolom
- Park Pilot Assist
- 4-voudig elektrisch verstelbare lendesteunen voor
- Air Purification
- Lederlook bekleed dashboard
- Verwarmbaar stuurwiel
- Birch houtinleg met achtergrondverlichting in dashboard,
- Verlichtingspack 2
- 360 graden camera's met 3D view

ULTRA UITRUSTING

- HD Pixel LED koplampen
- Koplampreinigingsinstallatie
- Elektrochromatisch panoramadak
- 21" 5-spaaks velgen
- Soft Close portieren
- Gelamineerd glas
- Luxe middenarmsteun achter
- Massagefunctie voorstoelen
- Geventileerde voor- en achterstoelen
- Elektrisch verstelbare achterstoelen
- Elektrisch verstelbare zijwangen voorstoelen

VERKRIJGBAAR MET

SINGLE MOTOR EXTENDED RANGE

SINGLE MOTOR EXTENDED RANGE

SINGLE MOTOR EXTENDED RANGE

TWIN MOTOR

TWIN MOTOR

TWIN MOTOR PERFORMANCE

TWIN MOTOR PERFORMANCE

BUSINESS EDITION



Uitrusting Plus - Business Edition

(Bovenop Plus uitrusting)

RG00 Nordico Microtech bekleding met geventileerde voor- en achterstoelen. De bekledingen Cardamon (RG10) en Dawn (AG60) met ventilatie zijn optioneel beschikbaar tegen een meerprijs van € 295.

Metallic lak. Beschikbaar in Onyx Black (717), Denim Blue (723), Vapour Grey (740) en Forest Lake (746) metallic.

De Volvo ES90 Plus Business Edition is leverbaar vanaf € 69.995 met een rijberijck van 662 kilometer WLTP.



LAUNCH EDITION



Uitrusting Plus - Launch Edition

(Bovenop Plus uitrusting)

RG00 Nordico Microtech bekleding met geventileerde voor- en achterstoelen
 21" 5-Spaaks Aero velgen met 245/45 R21 banden voor en 275/40 R21 banden
 achter

Uitrusting Ultra - Launch Edition

(Bovenop Ultra uitrusting)

RC00 Nappa lederen bekleding met geventileerde voor- en achterstoelen
 22" 5-Y Spaaks Glossy Black Diamond Cut velgen met 255/40 R22 banden voor
 en 285/35 R22 banden achter

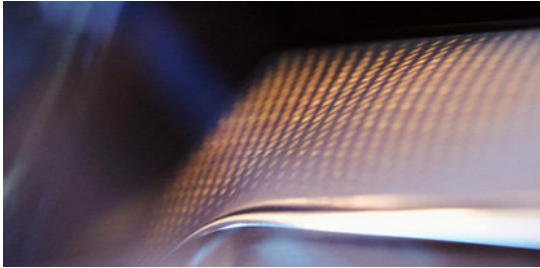

MODELPROGRAMMA PRIJZEN^{3, 4}

UITRUSTING

SINGLE MOTOR EXTENDED RANGE

TWIN MOTOR

TWIN MOTOR PERFORMANCE

Core

Netto catalogusprijs	€ 54.457,02
BPM	€ 687
Fiscale waarde ¹	€ 66.580
Kosten rijklaar ²	€ 1.415
Consumentenadviesprijs³	€ 67.995

Plus

Netto catalogusprijs	€ 58.589,26
BPM	€ 687
Fiscale waarde ¹	€ 71.580
Kosten rijklaar ²	€ 1.415
Consumentenadviesprijs³	€ 72.995

Netto catalogusprijs	€ 62.721,49
BPM	€ 687
Fiscale waarde ¹	€ 76.580
Kosten rijklaar ²	€ 1.415
Consumentenadviesprijs³	€ 77.995

Netto catalogusprijs	€ 67.226,94
BPM	€ 687
Fiscale waarde ¹	€ 82.080
Kosten rijklaar ²	€ 1.415
Consumentenadviesprijs³	€ 83.495

Plus - Business Edition

Netto catalogusprijs	€ 56.109,92
BPM	€ 687
Fiscale waarde ¹	€ 68.580
Kosten rijklaar ²	€ 1.415
Consumentenadviesprijs³	€ 69.995

Plus - Launch Edition

Netto catalogusprijs	€ 63.134,71
BPM	€ 687
Fiscale waarde ¹	€ 77.080
Kosten rijklaar ²	€ 1.415
Consumentenadviesprijs³	€ 78.495

Netto catalogusprijs	€ 67.680,17
BPM	€ 687
Fiscale waarde ¹	€ 82.580
Kosten rijklaar ²	€ 1.415
Consumentenadviesprijs³	€ 83.995

*

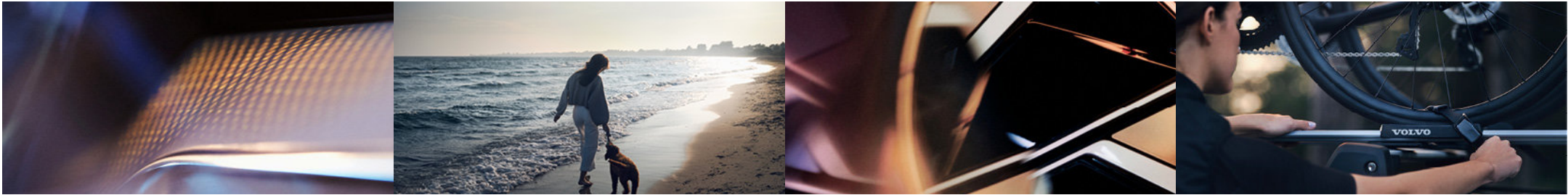
MODELPROGRAMMA PRIJZEN^{3, 4}

UITRUSTING	SINGLE MOTOR EXTENDED RANGE		TWIN MOTOR		TWIN MOTOR PERFORMANCE	
Ultra	Netto catalogusprijs	€ 63.961,16	Netto catalogusprijs	€ 68.093,39	Netto catalogusprijs	€ 72.638,84
	BPM	€ 687	BPM	€ 687	BPM	€ 687
	Fiscale waarde ¹	€ 78.080	Fiscale waarde ¹	€ 83.080	Fiscale waarde ¹	€ 88.580
	Kosten rijklaar ²	€ 1.415	Kosten rijklaar ²	€ 1.415	Kosten rijklaar ²	€ 1.415
	Consumentenadviesprijs³	€ 79.495	Consumentenadviesprijs³	€ 84.495	Consumentenadviesprijs³	€ 89.995
Ultra - Launch Edition	Netto catalogusprijs	€ 64.374,38	Netto catalogusprijs	€ 68.506,61	Netto catalogusprijs	€ 73.052,07
	BPM	€ 687	BPM	€ 687	BPM	€ 687
	Fiscale waarde ¹	€ 78.580	Fiscale waarde ¹	€ 83.580	Fiscale waarde ¹	€ 89.080
	Kosten rijklaar ²	€ 1.415	Kosten rijklaar ²	€ 1.415	Kosten rijklaar ²	€ 1.415
	Consumentenadviesprijs³	€ 79.995	Consumentenadviesprijs²³	€ 84.995	Consumentenadviesprijs³	€ 90.495

*

GROOTS IN VEILIGHEID

Adaptive Cruise Control

Lane keeping aid en Lane Departure Warning

Intersection autobrake

Two stage frontal airbags, SIPS (side) airbags, inflatable curtains en far side airbags

Driver understanding systeem

Prepared front safety belts

BLIS (Blind Spot Information System)

Collision avoidance (full auto brake) and mitigation met Pedestrian, Cyclist en Large animal detection

Pedestrian en Cyclist steering avoidance

Safe Space-technologie

Occupant sensing systeem

Automatische gordelaanspanners

Rear collision warning en cross traffic alert achter



 Kijk voor meer informatie
Op pagina 27

Geen verrassingen bij wisselen van rijstrook

De rijstrookmarkeringen worden nauwlettend in de gaten gehouden door de Lane Keeping Aid en Lane Departure Warning. Bij het onbedoeld verlaten van de rijstrook helpt het systeem bij het terugsturen. Gaat de auto iets te vaak over de markeringen, dan waarschuwt het systeem met trillingen in het stuur.

Voorkom aanrijdingen

Ook mogelijke botsingen worden door de Volvo ES90 vroegtijdig gedetecteerd. De Collision warning houdt u alert met geluid, visuele signalen en trillingen in de veiligheidsgordels. Zo hebt u nog voldoende tijd om in te grijpen.

Comfortabel door de bochten

De geavanceerde Pilot Assist houdt automatisch afstand tot uw voorgangers en houdt de auto in het midden van de rijstrook. Voor optimaal rijcomfort wordt de snelheid in de bochten aangepast. Bij stop-and-go verkeer volgt de auto automatisch uw voorligger en stopt indien nodig. Dit zorgt voor minder vermoeidheid in de file of tijdens lange ritten.



Een auto die u begrijpt

De geavanceerde sensoren in het dashboard zijn onderdeel van het Driver Understanding systeem. Die detecteren of de bestuurder is afgeleid. In dat geval wordt de bestuurder direct gewaarschuwd. In noodgevallen komt de auto zelf tot stilstand, waarbij de alarmlichten activeren en hulpdiensten worden inschakeld.



Scannen op inzittenden

Bij het vergrendelen van de auto scannen de Occupant Sensing Radars subtiele bewegingen in de auto. Zijn er nog mensen of huisdieren aanwezig, dan blijft de auto ontgrendeld en verschijnt er een waarschuwing. Ook blijft het klimaatsysteem actief om oververhitting of onderkoeling te voorkomen.

Bescherming bij uitstappen

Zelfs passerende weggebruikers worden beschermd door de auto. De radars van het Door Opening Alert detecteren naderende fietsers, scooters of auto's. Is het te gevaarlijk om het portier te openen, dan wordt u gewaarschuwd met licht- en geluidssignalen. Deze functie is standaard actief bij het starten van de auto en kan altijd worden uitgeschakeld.

Elektrisch rijden

De state of the art lithium-ion hoogspanningsaccu biedt een competitieve actieradius en een laag zwaartepunt waardoor uw auto nog stabiel rijdt. De krachtige ingebouwde lader zorgt voor snelle oplaadmogelijkheden, zowel bij u thuis als onderweg.

THUIS VEILIG OPLADEN

U wilt uw nieuwe Volvo overal veilig kunnen opladen, ook bij u thuis. Het opladen van de auto vereist een hoog vermogen voor een aantal uren. Niet iedere huisinstallatie is daarvoor geschikt. Om de veiligheid te borgen dient uw installatie op een aantal kritieke punten gecontroleerd te worden. Hiervoor kunt u een advies op maat krijgen, zodat u niet voor verrassingen komt te staan. Een veilig idee.



LAADINSTALLATIE

Volvo beschikt over een complete laadoplossing om uw Volvo ES90 snel en veilig op te laden. Via de dealer kunt u een Volvo wallbox bestellen, inclusief installatieservice. Meer informatie over de laadinstallatie vindt u op www.volvocars.nl/laden



Laadkabels

Er zijn twee verschillende typen laadkabels leverbaar in diverse lengtes:

- ⌘ Type 2 (Mode 3)-stekker (publiek laadpunt/thuislaadinstallatie)
- ⌘ CEE-stekker (rode krachtstroomstekker)

Af fabriek wordt de auto standaard geleverd met een 6 meter Type 2 (Mode 3) 3-fase-laadkabel voor veilig laden bij een publiek laadpunt of thuislaadinstallatie. Uw Volvo-dealer kan als accessoire een extra 6 meter CEE-laadkabel of Type 2 (Mode 3)-laadkabel leveren.

Laadpas

Om bij een publiek laadpunt uw Volvo op te laden is een laadpas vereist om het stroomverbruik te berekenen. Bij uw Volvo kunt u via de Volvo Car app bij onze partner Digital Charging Solutions een laadpas aanvragen.

GARANTIE EN ONDERHOUD

Uw nieuwe Volvo is voorzien van 3 jaar garantie. Er geldt een kilometerbeperking van 100.000 binnen de genoemde periode. Op het 800V accupakket van de Volvo is een garantie van 8 jaar of 160.000 km (afhankelijk van wat het eerst bereikt wordt) van toepassing.



Universeel verbonden

Rijden in de Volvo ES90 is al een geweldige sensatie op zich, maar het ultrasnelle infotainmentsysteem maakt het helemaal compleet. Google Assistant, Google Maps, Google Play Store en volledig nieuwe human-machine-interface op de displays. Alles te bedienen met het nieuwe multifunctionele stuur.

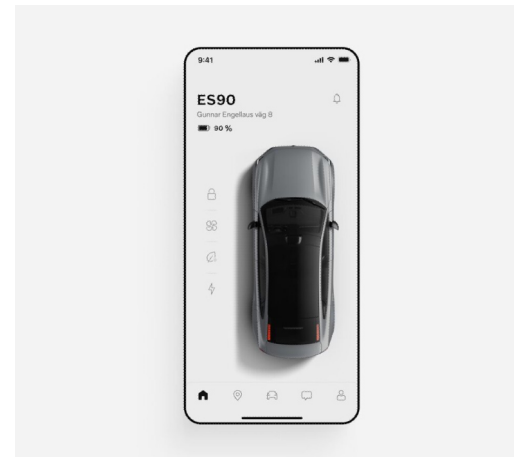

INTUÏTIEVE BEDIENING...

De Volvo ES90 is net zo intuïtief in het gebruik als een smartphone. Google Assistant reageert op uw stem zodat u op de weg kunt blijven letten. Het infotainmentsysteem biedt ongekeerde personalisatie voor een naadloze, soepele rijervaring.

...OOK OP AFSTAND

Met de Volvo Cars App bedient u veel functies van de auto op afstand. De app biedt ook 24/7 noodhulp en assistentie. Met de lancering van de volledig elektrische Volvo ES90 biedt de app nog meer functionaliteiten voor een handige, elektrische mobiliteitservaring. De Volvo Cars App biedt inzicht in onder andere de laadstatus van de auto, preconditioning en de locatie van de auto.

OP DE HOOGTE

Uw iPhone verbindt draadloos met de auto waarna het Apple CarPlay-interface door de onderste helft van het centrale scherm wordt overgenomen. Zo blijft andere informatie altijd zichtbaar. De andere standaard Apple apps die op het grote scherm worden weergegeven zijn Telefoon, Berichten, Muziek en Kaarten. Tevens is draadloze Android Auto beschikbaar.

DE SMARTPHONE-SLEUTEL IS DE SLIMSTE SLEUTEL

De digitale sleutel in de Wallet-app zorgt dat de auto vanzelf ontgrendelt zodra u nadert. Vervolgens hoeft u alleen nog maar plaats te nemen en een versnelling te kiezen.

De auto vergrendelen is al net zo simpel; uitstappen en weglopen.

Phone as Key maakt het mogelijk om de auto te delen met familie en vrienden en onthoudt alle persoonlijke instellingen en configuraties van de bestuurder in kwestie.

ULTIEME CONTROLE

Het 9-inch bestuurdersdisplay toont alle cruciale rij-informatie. Niet alleen het scherm zelf, ook de informatie is volledig te personaliseren en af te stemmen op persoonlijke behoeftes of actuele rijsituaties.

ULTIEM OVERZICHT

Via het eveneens volledig te personaliseren 14,5-inch touchscreen in het midden van het dashboard bedient u navigatie, entertainment, klimaatregeling, apps, telefoon, camera's en andere ondersteunende functies.



Ultiem comfort in Scandinavisch design



Comfort staat bij Volvo hoog in het vaandel en is een essentieel onderdeel van onze filosofie. De stoelen in de Volvo ES90 zijn een logische evolutie van een bekroond stoelontwerp. Daarbij maakt de verhoogde instap het in- en uitstappen erg makkelijk. En met de 8-voudig elektrisch verstelbare stoelen en elektrische lendensteun heeft u altijd de perfecte zitpositie.

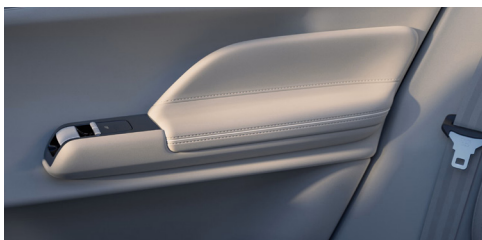

Elektrisch verstelbare achterbank

In de auto is extra aandacht besteed aan het comfort van de achterpassagiers. De ruime achterbank met verlengde zitkussens en extra steun biedt volop been- en hoofdruimte. De rugleuning van de buitenste zitplaatsen kan elektrisch worden versteld en de speciaal ontworpen rugleuning van de voorstoelen zorgen voor extra beenruimte.

Luxe middenarmsteun

Het loungecomfort voor de achterpassagiers wordt verhoogd door de luxe middenarmsteun. De elegante zachte deksel verbergt een geïntegreerde opbergruimte voor smartphones en twee bekerhouders die omhoogkomen als het deksel wordt opgetild.

Ongeëvenaarde rust

De Volvo ES90 bereikt een toonaangevend niveau van stilte. Het aerodynamische design en de luchtdichte carrosserie zorgen voor zeer weinig windgeruis. De sterke carrosserie en de robuuste ophanging beperken het weggeluid tot een minimum. Het resultaat is een heerlijk rustgevende en comfortabele rit voor alle inzittenden.

Aanpasbaar panoramadak

Voor nog meer comfort beschermt het nieuwe elektrochromatische panoramadak tegen verblinding. Van het elektrisch schakelbaar glas met PDLC-technologie (Polymer Dispersed Liquid Crystal) kunt u het transparantieniveau eenvoudig aanpassen om zonlicht te reduceren. Via het touchscreen activeert u ook eenvoudig de beschaduwing. U kunt er zelfs voor kiezen om de beschaduwing automatisch te laten reageren op de intensiteit van het zonlicht.

Stoelventilatie en -verwarming voor en achter

De voor- en achterstoelen zijn verkrijgbaar met ventilatie in de zitkussens en rugleuning. Deze stoelen zijn bekleed met 'Nordico'. Dit is glad materiaal met perforatie dat lucht doorlaat. Samen met de ingebouwde stoelventilatie biedt dit uitstekend comfort, ook in warme omstandigheden.

Sfeerverlichting

De geavanceerde LED-interieurverlichting heeft een lichtspectrum dat lijkt op zonlicht. Daardoor wordt vermoeidheid van de ogen enorm verminderd. De interieurverlichting past zich automatisch aan. Loopt u naar u de auto dan begint het achtergrondverlichte decor te gloeien. Bij het instappen wordt u verwelkomd met daglichtachtige verlichting in de hele cabine. Zodra u wegrijdt, dimt de warme sfeerverlichting en kunt u kiezen uit 6 verschillende kleurthema's.



INTERIEUR

RD00 CHARCOAL

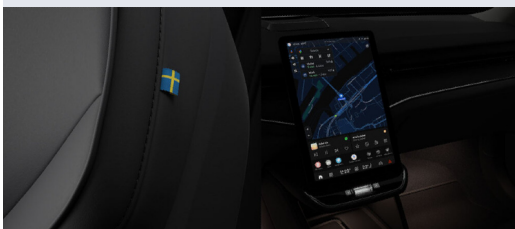

Nordico Microtech bekleding in de kleurstelling Charcoal in Charcoal interieur.
Dark Matter inleg.
Dawn hemelbekleding.

Standaard voor Core

RD00 CHARCOAL

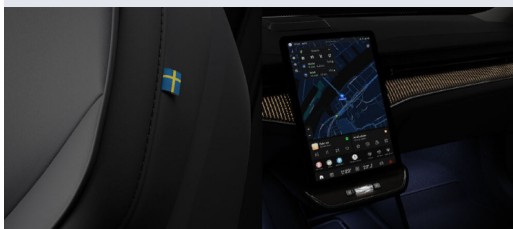

Nordico Microtech bekleding in de kleurstelling Charcoal in Charcoal interieur.
Birch houtinleg met achtergrondverlichting.
Dawn hemelbekleding.

Standaard voor Plus

RD10 CARDAMOM

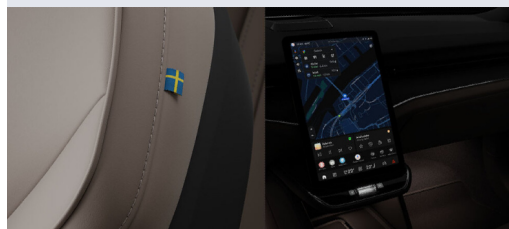
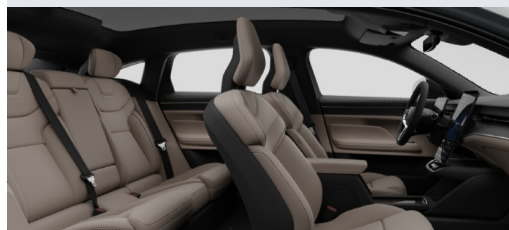

Nordico Microtech bekleding in de kleurstelling Cardamom in Charcoal/ Cardamom interieur.
Dark Matter inleg.
Charcoal hemelbekleding. Niet i.c.m. optie 014.

Meerprijs voor Core

excl. btw
incl. btw

€ 243,80
€ 295

RD10 CARDAMOM

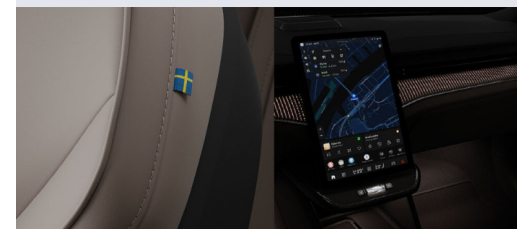
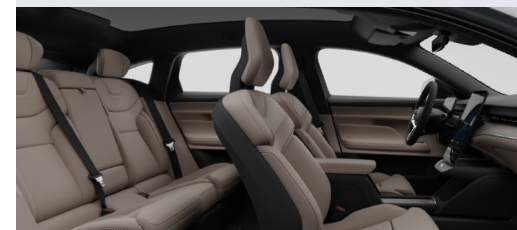

Nordico Microtech bekleding in de kleurstelling Cardamom in Charcoal/ Cardamom interieur.
Birch houtinleg met achtergrondverlichting.
Charcoal hemelbekleding. Niet i.c.m. optie 014.

Meerprijs voor Plus

excl. btw
incl. btw

€ 243,80
€ 295

INTERIEUR

AD60 DAWN

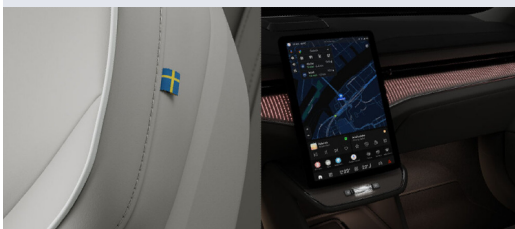
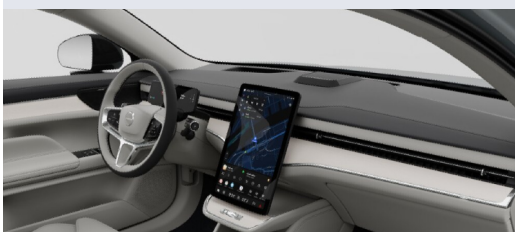

Nordico Microtech bekleding in de kleurstelling Dawn in Dawn interieur.
Light Ash houtinleg met achtergrondverlichting.
Dual Tone stuurwiel.
Dawn hemelbekleding.

Meerprijs voor Plus

excl. btw € 243,80
incl. btw **€ 295**

RG00 CHARCOAL MET VENTILATIE

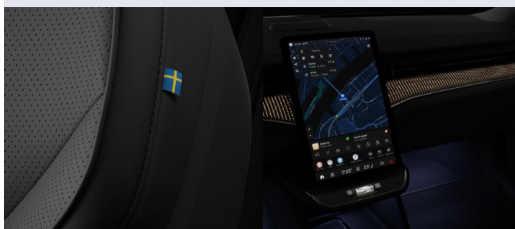

Nordico Microtech bekleding met geventileerde voorstoelen en achterstoelen in de kleurstelling Charcoal in Charcoal interieur.

Birch houtinleg met achtergrondverlichting.
Dawn hemelbekleding. Niet i.c.m. optie 014.

Standaard voor Plus - Business Edition, Plus - Launch Edition & Ultra**Meerprijs voor Plus**

excl. btw € 1.173,55
incl. btw **€ 1.420**

RG10 CARDAMOM MET VENTILATIE

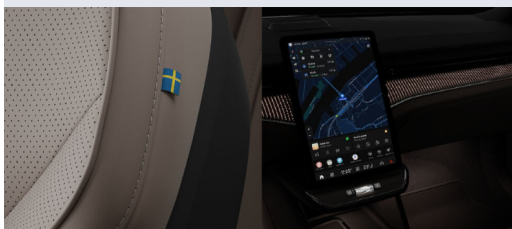
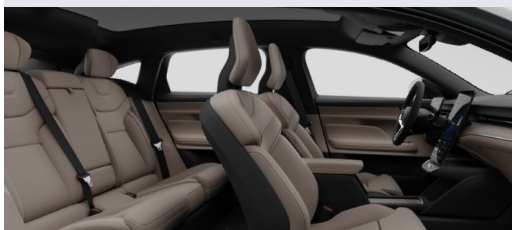

Nordico Microtech bekleding met geventileerde voorstoelen en achterstoelen in de kleurstelling Cardamom in Charcoal/ Cardamom interieur.

Birch houtinleg met achtergrondverlichting.
Charcoal hemelbekleding. Niet i.c.m. optie 014.

Meerprijs voor Plus

excl. btw € 1.417,36
incl. btw **€ 1.715**

Meerprijs voor Plus - Business Edition, Plus - Launch Edition & Ultra

excl. btw € 243,80
incl. btw **€ 295**

AG60 DAWN MET VENTILATIE

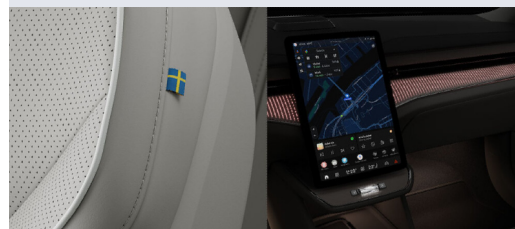

Nordico Microtech bekleding met geventileerde voorstoelen en achterstoelen in de kleurstelling Dawn in Dawn interieur.

Light Ash houtinleg met achtergrondverlichting. Dual Tone stuurwiel.
Dawn hemelbekleding. Niet i.c.m. optie 014.

Meerprijs voor Plus

excl. btw € 1.417,36
incl. btw **€ 1.715**

Meerprijs voor Plus - Business Edition, Plus - Launch Edition & Ultra

excl. btw € 243,80
incl. btw **€ 295**

INTERIEUR

RC00 CHARCOAL NAPPA LEDER

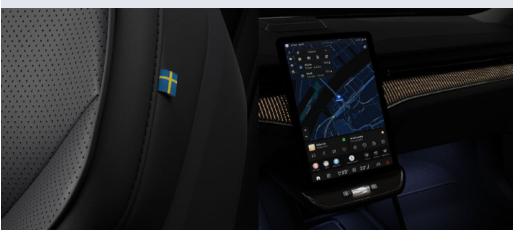

Nappa lederen bekleding met geventileerde voorstoelen en achterstoelen in de kleurstelling Charcoal in Charcoal interieur.

Birch houtinleg met achtergrondverlichting.
Dawn hemelbekleding. Niet i.c.m. optie 014.

Standaard voor Ultra - Launch Edition

Meerprijs voor Plus

excl. btw € 2.413,22
incl. btw **€ 2.920**

Meerprijs voor Ultra

excl. btw € 1.239,67
incl. btw **€ 1.500**

RC10 CARDAMOM NAPPA LEDER

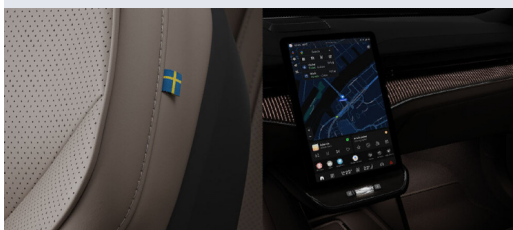
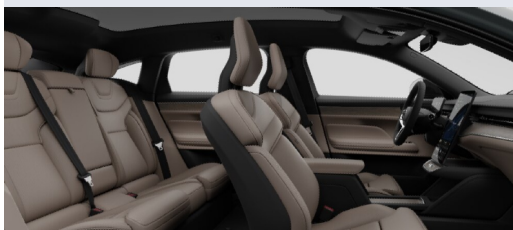

Nappa lederen bekleding met geventileerde voorstoelen en achterstoelen in de kleurstelling Cardamom in Cardamom/ Charcoal interieur.
Birch houtinleg met achtergrondverlichting.
Charcoal hemelbekleding. Niet i.c.m. optie 014.

Meerprijs voor Plus

excl. btw € 2.657,02
incl. btw **€ 3.215**

Meerprijs voor Ultra

excl. btw € 1.483,47
incl. btw **€ 1.795**

Meerprijs voor Ultra - Launch Edition

excl. btw € 243,80
incl. btw **€ 295**

AC60 DAWN NAPPA LEDER

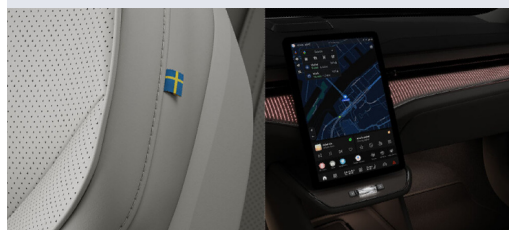
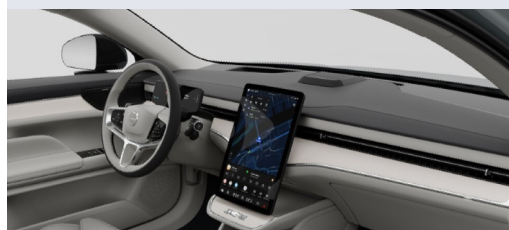
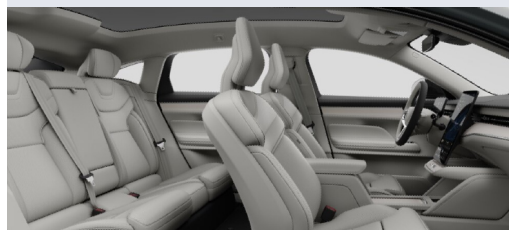

Nappa lederen bekleding met geventileerde voorstoelen en achterstoelen in de kleurstelling Dawn in Dawn interieur. Light Ash houtinleg met achtergrondverlichting.
Dawn hemelbekleding. Niet i.c.m. optie 014.

Meerprijs voor Plus

excl. btw € 2.657,02
incl. btw **€ 3.215**

Meerprijs voor Ultra

excl. btw € 1.483,47
incl. btw **€ 1.795**

Meerprijs voor Ultra - Launch Edition

excl. btw € 243,80
incl. btw **€ 295**

R330 WOOL MIDNIGHT ZINC

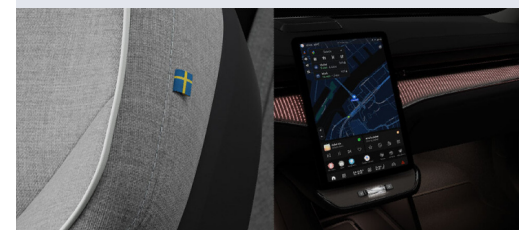

Tailored Wool Blend bekleding in de kleurstelling Midnight Zinc in Charcoal interieur. Light Ash houtinleg met achtergrondverlichting. Charcoal hemelbekleding. Niet i.c.m. optie 014.

Leverbaar zonder meerprijs voor Ultra & Ultra - Launch Edition

EXTERIEUR



740 Vapour Grey

Metallic lak

Een metallic effen effect in neutraal grijs met een mistig tintje, geïnspireerd op winderige Scandinavische kalkstenen huizen. Geeft de auto een lichte, beweeglijke uitstraling. De effen look verandert in licht, glinsterend metallic in het zonlicht.

Standaard

745 Aurora Silver

Metallic lak

Een futuristisch ogende silver metallic lak met een gebalanceerde paarse gloed. Geeft een contrastrijke, maar lichtvoetige uitstraling en een paarse glinstering in het zonlicht.

Niet leverbaar voor Plus - Business Edition

Meerprijs

excl. btw € 1.070,25
incl. btw **€ 1.295**

717 Onyx Black

Metallic lak

Elegante, diepzwarte metallic met een schitterende schittering bij fel daglicht en een solide donkerheid bij weinig licht.

Leverbaar zonder meerprijs voor Plus - Business Edition

Meerprijs

excl. btw € 1.070,25
incl. btw **€ 1.295**

743 Sand Dune

Metallic lak

Een warme, zandkleurige solid effect metallic met glazen vlokken die fonkelen als zand in de zon. Deze kleur is geïnspireerd op de zandduinen aan de Zweedse westkust en geeft een natuurlijke, contrasterende uitstraling.

Niet leverbaar voor Plus - Business Edition

Meerprijs

excl. btw € 1.070,25
incl. btw **€ 1.295**

723 Denim Blue

Metallic lak

Rijke, smokey blauwe metallic kleur met veel diepte en een vloevende, zijdeachtige afwerking. Een moderne klassieker die overal werkt, geïnspireerd op Scandinavische mode.

Leverbaar zonder meerprijs voor Plus - Business Edition

Meerprijs

excl. btw € 1.070,25
incl. btw **€ 1.295**

EXTERIEUR



707 Crystal White Pearl

Metallic lak

Glinsterende, fonkelende witte parelmoerkleur opgebouwd uit drie lagen vacht die een zacht, diep parelmoereffect geeft voor een zijdezachte, gladde uitstraling en een pure exclusieve look.

Niet leverbaar voor Plus - Business Edition

Meerprijs

excl. btw € 1.070,25
incl. btw **€ 1.295**

739 Mulberry Red

Metallic lak

Een donker, elegant zwartachtig rood metallic geïnspireerd door de Scandinavische herfst. Met een rustige maar dramatische uitstraling, schittert het in het zonlicht voor een kleurrijke expressie met prominente roodtinten.

Niet leverbaar voor Plus - Business Edition

Meerprijs

excl. btw € 1.070,25
incl. btw **€ 1.295**

746 Forest Lake

Metallic lak

Zowel rustgevend als actief, deze donkergroene metallic lak geeft een technische toets die het design van de auto versterkt. In direct zonlicht wordt een elegante turquoise gloed zichtbaar.

Leverbaar zonder meerprijs voor Plus - Business Edition

Meerprijs

excl. btw € 1.070,25
incl. btw **€ 1.295**

PACKS

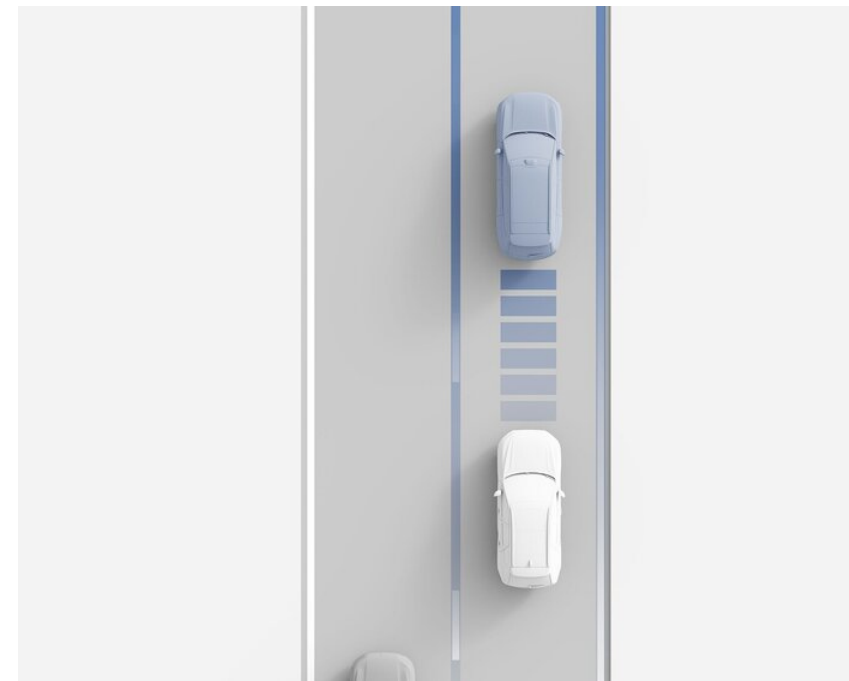

Climate Pack

Verwarmbaar stuurwiel,
Verwarmbare buitenste zitplaatsen
tweede zitrij,
Koplampreinigingsinstallatie,
Verwarmbare ruitensproeierkoppen

Standaard voor Plus, Plus - Business
Edition, Plus - Launch Edition, Ultra &
Ultra - Launch Edition

Meerprijs voor Core

excl. btw € 657,02
incl. btw **€ 795**

Pilot Assist Pack

Park Pilot Assist

Met deze nieuwe generatie van Park Assist Pilot kunt u zorgeloos het parkeren aan uw auto overlaten. Het detecteert vrije parkeerplaatsen aan beide zijden van de auto en toont de voorgestelde parkeerplaats op het middendisplein. U accepteert deze parkeerplaats en de auto parkeert dan zelf in door het sturen, remmen en

schakelen over te nemen. U hoeft het alleen maar in de gaten te houden. Met Park Assist Pilot kunt u zowel fileparkeren als achteruit insteken, bovendien wordt ondersteuning geboden als u een krap fileparkeervak verlaat.

Meerprijs voor Core

excl. btw € 1.152,89
incl. btw **€ 1.395**

360 graden camera's met 3D view

Deze handige functie creëert een haarscherp 360°-perspectief van de auto en zijn omgeving. Dit beeld bevat de geplande rijlijn van de auto, wat manoeuvreren in krappe ruimtes vergemakkelijkt. Dankzij de split-screen-technologie behoudt u een nog beter overzicht door zowel het 360°-vogelperspectief als een (bijna) 180° breed voor- of achterbeeld gelijktijdig te tonen – u hoeft dus niet meer te schakelen tussen verschillende weergaven tijdens het manoeuvreren.

Standaard voor Plus, Plus - Business Edition, Plus - Launch Edition, Ultra en Ultra - Launch Edition

OPTIES



Charcoal hemelbekleding

(205)

Beschikbaar in combinatie met de bekledingen RC00, RD00 en RG00.

Meerprijs

excl. btw

incl. btw

€ 243,80

€ 295

Bowers & Wilkins hifi-audio-systeem

(553)

Het hifi-audiosysteem is ontwikkeld in nauwe samenwerking met geluids-technici van het gerenommeerde Bowers & Wilkins en zorgt voor uitzonderlijke heldere en realistische muziek, overal in de auto.

Meerprijs voor Plus en Ultra

excl. btw

incl. btw

€ 2.900,83

€ 3.510



De 25 afzonderlijke hifi-speakers, waaronder de iconische Tweeter-on-top centerspeaker en de nauwkeurig geplaatste dakspeakers, zijn perfect geïntegreerd in de architectuur van het interieur.

U wordt dan ook omringd door kraakhelder driedimensionaal geluid dat ruimtelijk en levensecht klinkt, precies zoals de artiest het bedoeld heeft. De geavanceerde surround sound-verwerking door Dolby Atmos zorgt voor een ruimtelijke geluidservaring met nog meer diepte, helderheid en detail.

Geïntegreerde luidsprekers in de hoofdsteunen voorin brengen het geluid nog dichterbij, terwijl de telefoon en andere geluiden rechtstreeks naar de bestuurder of voorpassagier worden geleid. Verschillende luistermodi, waaronder een concertzaalmodus, geven extra diepte aan de muziek. De geluidservaring getuigt van kwaliteit en aandacht voor detail, met revolutionaire technologieën en een perfecte integratie in het design. Totaal vermogen: 1610 W.

OPTIES



20" 7-spaaks Aero

Glossy Silver / Glossy Black velgen met 245/50 R20 banden voor en 275/45 R20 banden achter

Bandenklasse A

Standaard voor Core, Plus en Plus - Business Edition

Leverbaar zonder meerprijs voor Ultra



21" 5-spaaks Aero (1269)

Glossy Black / Glossy Silver Diamond Cut velgen met 245/45 R21 banden voor en 275/40 R21 banden achter

Bandenklasse A

Standaard voor Plus - Launch Edition & Ultra

Meerprijs voor Core en Plus
excl. btw € 867,77
incl. btw **€ 1.050**



22" 5-spaaks Aero (1275)

Glossy Black / Matt Graphite Diamond Cut velgen met 255/40 R22 banden voor en 285/35 R22 banden achter

Bandenklasse B

Meerprijs voor Plus

excl. btw € 1.735,54
incl. btw **€ 2.100**

Meerprijs voor Ultra

excl. btw € 867,77
incl. btw **€ 1.050**



22" 5-Y Spaaks Glossy Black Diamond Cut velgen (1298)

Met 255/40 R22 banden voor en 285/35 R22 banden achter

Bandenklasse B

Standaard voor Ultra - Launch Edition

Meerprijs voor Plus

excl. btw € 2.024,79
incl. btw **€ 2.450**

Meerprijs voor Ultra

excl. btw € 1.157,02
incl. btw **€ 1.400**

OPTIES



Extra getint glas achterportieren en bagageruimte

(179)

Donker getint glas in de achterruiten vergroot uw privacy. Het vermindert ook de UV-straling en houdt de binnentemperatuur op peil op warme, zonnige dagen.

Meerprijs

excl. btw

€ 425,62

incl. btw

€ 515

Geïntegreerde zittingverhoger buitenste zitplaatsen 2e zitrij

(322)

Niet i.c.m. bekledingen met geventileerde voor- en achterstoelen, Cardamom en Tailored Wool Blend bekleding.

Meerprijs voor Core en Plus

excl. btw

€ 260,33

incl. btw

€ 315

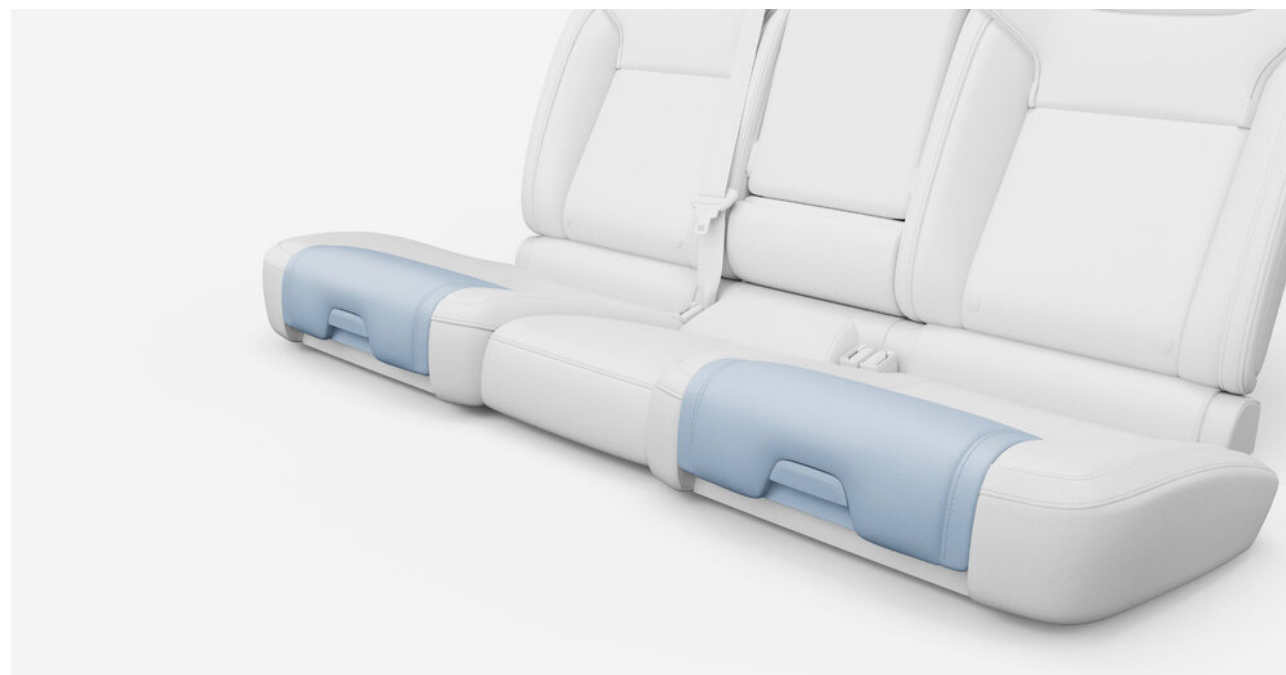

OPTIES



Chrome Pack

(598)

Chromen accenten op de voorspoiler, sierlijsten van de portieren en de achterbumper. Voor een extra luxe uitstraling.

Meerprijs

excl. btw

incl. btw

€ 413,22

€ 500

Actieve luchtvering met Four-C

(1000)

Deze nieuwe generatie van de actieve luchtvering zorgt voor een uiterst soepele en comfortabele rit.

Meerprijs voor Plus en Ultra

excl. btw

incl. btw

€ 1.814,05

€ 2.195

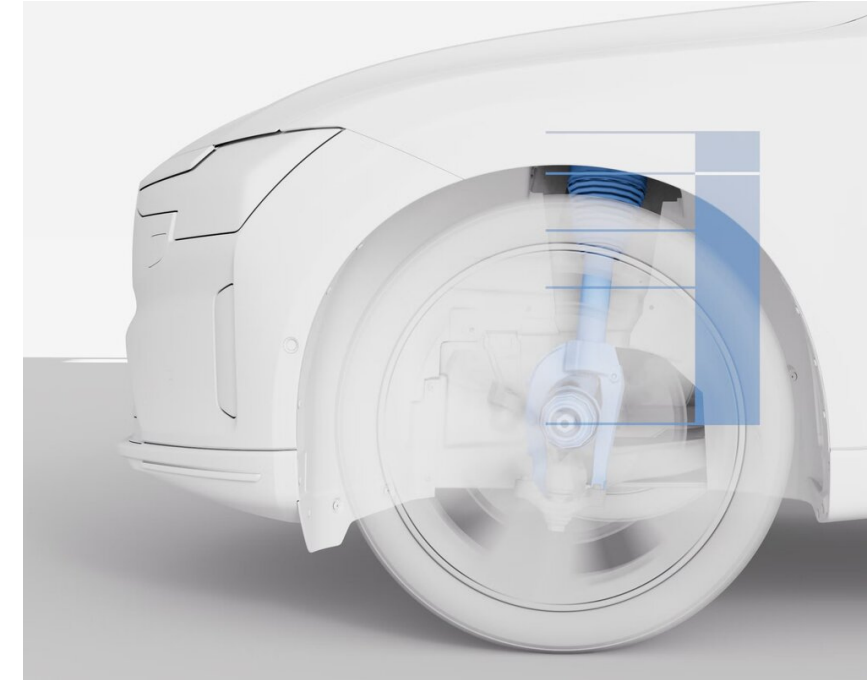

Deze zelfnivellerende luchtvering met twee kamers voor alle wielen behoudt de rijkhoogte, ongeacht de belading. Bij hogere snelheden laat het automatisch de auto zakken om energie te besparen en de stabiliteit te verbeteren. Elke schokdemper wordt bovendien onmiddellijk aangepast aan de huidige weg- en rijomstandigheden om het comfort en de handling te optimaliseren. De auto kan ook worden verlaagd terwijl hij stilstaat, bijvoorbeeld om gemakkelijker te kunnen uitstappen, om iets zwaars in de bagageruimte

te leggen of om een aanhanger aan te koppelen. De actieve chassistechnologie met elektronisch gestuurde schokdempers monitort de auto, de weg en de bestuurder 500 keer per seconde. Elke schokdemper wordt bovendien onmiddellijk aangepast aan de huidige weg- en rijomstandigheden om het comfort en de handling te optimaliseren.

Niet leverbaar voor Core.

OPTIES



All Season banden

(1065)

Alleen i.c.m. optie 1269

Meerprijs

excl. btw

€ 280,99

incl. btw

€ 340

Elektrochromatisch panoramadak

(1291)

Dankzij elektrochromatische glastechnologie kunt u de tint van het panoramadak aanpassen aan de intensiteit van het zonlicht, wat bijdraagt aan een aangenaam klimaat in alle weersomstandigheden. Met een druk op de knop in het centrale display schakelt het glas van doorzichtig naar ondoorzichtig door middel van elektrische spanning. Deze technologie helpt de warmte in het interieur te verminderen bij hoge buitentemperaturen, waardoor de belasting van het klimaatsysteem afneemt en de actieradius wordt geoptimaliseerd.

Niet leverbaar voor Core.

Meerprijs voor Plus

excl. btw

€ 950,41

incl. btw

€ 1.150



ACCESSOIRES PACKS ^{5, 6, 7}

PROTECTION



Kunststof matten interieur, frunk en bagageruimte en afsluitbare wielbouten (20% korting als pakket)

Consumentenprijs excl. btw
Consumentenprijs incl. btw

€ 280,99
€ 340

COMFORT



Zonwering panoramadak, nekkussen, bagagenet en opbergtas voor laadkabel (20% korting als pakket)

Consumentenprijs excl. btw
Consumentenprijs incl. btw

€ 244,63
€ 296

BICYCLE



Fietsdrager aluminium, lastdragers en slotset (10% korting als pakket)

Consumentenprijs excl. btw
Consumentenprijs incl. btw

€ 371,90
€ 450

TRAVEL



Dakbox Travel Active 500 en lastdragers (10% korting als pakket)

Consumentenprijs excl. btw
Consumentenprijs incl. btw

€ 892,56
€ 1.080

OVERIGE ACCESSOIRES ^{5, 6}

BAGAGERUIMTE

Mat bagageruimte, textiel/rubber, omkeerbaar

Consumentenprijs excl. btw € 152,89
Consumentenprijs incl. btw € 185

Mat bagageruimte, kunststof

Consumentenprijs excl. btw € 136,36
Consumentenprijs incl. btw € 165

Mat frunk, kunststof

Consumentenprijs excl. btw € 41,32
Consumentenprijs incl. btw € 50

Bagagenet, bagageruimtevloer

Consumentenprijs excl. btw € 82,64
Consumentenprijs incl. btw € 100

Veiligheidsnet achter voorstoelen

Consumentenprijs excl. btw € 198,35
Consumentenprijs incl. btw € 240

COMFORT

Vloermatten kunststof

Consumentenprijs excl. btw € 115,70
Consumentenprijs incl. btw € 140

Vloermatten kunststof, 3D uitvoering

Consumentenprijs excl. btw € 157,02
Consumentenprijs incl. btw € 190

Vloermatten premium textiel (Core)

Consumentenprijs excl. btw € 115,70
Consumentenprijs incl. btw € 140

Nekkussen, Charcoal woltextiel

Consumentenprijs excl. btw € 53,72
Consumentenprijs incl. btw € 65

Hoofdkussen voor achterbank

Consumentenprijs excl. btw € 53,72
Consumentenprijs incl. btw € 65

Zonwering panoramadak

Consumentenprijs excl. btw € 111,57
Consumentenprijs incl. btw € 135

Spatlappen, voor en achter

Consumentenprijs excl. btw € 206,61
Consumentenprijs incl. btw € 250

OVERIGE ACCESSOIRES ^{5, 6}**LADEN**

Volvo wallbox met socket, incl. load balancer/
stroommeter (excl. installatie)

- Met 7m vaste kabel € 1.250
- Met socket en MID € 1.350

Consumentenprijs excl. btw € 991,74
Consumentenprijs incl. btw € 1.200

Volvo wallbox incl. load balancing en basis
installatiepakket (via partner)

Consumentenprijs excl. btw € 1.776,86
Consumentenprijs incl. btw € 2.150

Laadkabel 6 meter, 3-fase
(CEE (rood) 16A) ⁵

Consumentenprijs excl. btw € 351,24
Consumentenprijs incl. btw € 425

Laadkabel 7 meter, 1-fase voor
incidenteel gebruik (Schucko 10A /
Mennekes 16A / CEE (blauw) 16A) ⁵

Consumentenprijs excl. btw € 309,92
Consumentenprijs incl. btw € 375

Opbergtas voor laadkabel

Consumentenprijs excl. btw € 57,85
Consumentenprijs incl. btw € 70

TREKHAAK, LASTDRAGERS & BAGAGEBOXEN

Trekhaak met elektrisch inklapbare kogel,
13 polig

Consumentenprijs excl. btw € 1.318,18
Consumentenprijs incl. btw € 1.595

TREKHAAK, LASTDRAGERS & BAGAGEBOXEN

Dakbox "Travel Premier 430"
Glossy Black, 430 l.
226/94/30 cm (l/b/h)

Consumentenprijs excl. btw € 1.033,06
Consumentenprijs incl. btw € 1.250

Dakbox "Travel Active 500"
Glossy Black, 500 l.
215/91,5/44 cm (l/b/h)

Consumentenprijs excl. btw € 743,80
Consumentenprijs incl. btw € 900

Dakbox "Travel 400"
Glossy Black, 400 l.
175/87/46 cm (l/b/h)

Consumentenprijs excl. btw € 578,51
Consumentenprijs incl. btw € 700

Lastdragers zwart, vleugelprofiel

Consumentenprijs excl. btw € 247,93
Consumentenprijs incl. btw € 300

Skidrager, uitschuifbaar

Consumentenprijs excl. btw € 206,61
Consumentenprijs incl. btw € 250

Fietsdrager op lastdragers te monteren

Consumentenprijs excl. btw € 123,97
Consumentenprijs incl. btw € 150

Fietsendrager op trekhaak, kantelbaar, voor
2 (elektrische) fietsen (oprijgoot € 55)

Consumentenprijs excl. btw € 619,83
Consumentenprijs incl. btw € 750

Fietsendrager op trekhaak, kantelbaar, voor 3
fietsen (uitbreiding t.b.v. 4e fiets € 100)

Consumentenprijs excl. btw € 557,85
Consumentenprijs incl. btw € 675

Bagagebox op trekhaak

Consumentenprijs excl. btw € 1.115,70
Consumentenprijs incl. btw € 1.350

Bagagetas 60 l. (passen 4 tassen in dakbox,
5 tassen in bagagebox op trekhaak)

Consumentenprijs excl. btw € 74,38
Consumentenprijs incl. btw € 90



Bagagebox op trekhaak



Bagagebox "Travel Active 500" Glossy Black, 500 l. 215/91,5/44 cm (l/b/h)

OVERIGE ACCESSOIRES ^{5, 6}**KINDERVEILIGHEID**Kinderzitje, achterwaarts gericht (0 - 3 jaar)⁶

Consumentenprijs excl. btw € 537,19
Consumentenprijs incl. btw € 650

Kinderzitje, groep II-II (3 - 10 jaar)

Consumentenprijs excl. btw € 309,92
Consumentenprijs incl. btw € 375

Trappelbescherming met opbergvakken

Consumentenprijs excl. btw € 70,25
Consumentenprijs incl. btw € 85

Centrax sneeuwkettingen

Consumentenprijs excl. btw € 371,90
Consumentenprijs incl. btw € 450

Sneeuwsokken

Consumentenprijs excl. btw € 86,78
Consumentenprijs incl. btw € 105

Afsluitbare wielbouten

Consumentenprijs excl. btw € 61,98
Consumentenprijs incl. btw € 75

WIELEN

Winterwielenset 22" 5-Y spaaks velgen -1298 met 255/40 R22 banden voor en 285/35 R22 banden achter

Consumentenprijs excl. btw € 3.388,43
Consumentenprijs incl. btw € 4.100

Winterwielenset 21" 5-Spaaks velgen -1269 met 245/45 R21 banden voor en 275/40 R21 banden achter

Consumentenprijs excl. btw € 2.975,21
Consumentenprijs incl. btw € 3.600

Winterwielenset 20" 7-Spaaks Aero velgen met 245/50 R20 banden voor en 275/45 R20 banden achter

Consumentenprijs excl. btw € 2.561,98
Consumentenprijs incl. btw € 3.100

VEILIGHEID & ONDERSTEUNING

Dashcam voor en achter

Consumentenprijs excl. btw € 661,16
Consumentenprijs incl. btw € 800

Digitale binnenspiegel

Consumentenprijs excl. btw € 950,41
Consumentenprijs incl. btw € 1.150

Key Tag

Consumentenprijs excl. btw € 206,61
Consumentenprijs incl. btw € 250

Reservewiel in tas op bagageruimtevloer

Consumentenprijs excl. btw € 392,56
Consumentenprijs incl. btw € 475

Hondentuigje aan autogordel te bevestigen

Consumentenprijs excl. btw € 99,17
Consumentenprijs incl. btw € 120



Digitale binnenspiegel



MEER ZEKERHEID MET VOLVO GARANTIE



3 JAAR FABRIEKSGARANTIE OF 100.000 KM*

- De algemene fabrieksgarantie bedraagt 3 jaar óf 100.000 kilometer*
- Specifieke garantie op de accu bedraagt 8 jaar óf 160.000 kilometer*

GARANTIE

Uw nieuwe Volvo heeft standaard 3 jaar fabrieksgarantie. Er geldt een kilometerbeperking van 100.000 binnen de genoemde periode. Naast de uitgebreide garantie heeft uw Volvo een carrossieregarantie van 12 jaar. Op het 800V accupakket een garantie van 8 jaar of 160.000 km (afhankelijk van wat het eerst bereikt wordt) van toepassing.

VOLVO VERLENGDE GARANTIE

De garantieperiode van uw Volvo kunt u eenvoudig uitbreiden met één of twee jaar (tot 200.000 km), al naar gelang uw persoonlijke wensen. Als u een nieuwe Volvo aanschaft, kunt u de fabrieksgarantie verlengen tegen zeer aantrekkelijke voorwaarden. Dat voorkomt onverwachte kosten, tot wel vijf jaar na uw aankoop.

Ook voor de volgende eigenaar

Verkoopt u uw Volvo voordat de garantietermijn is verstreken? Geen probleem, de garantie gaat met de auto mee naar de volgende eigenaar.

Consumentenprijzen Volvo Verlengde Garantie

+ 1 jaar (tot 200.000 km)	€ 690
+ 2 jaar (tot 200.000 km)	€ 1.330

VOLVO ASSISTANCE

Met uw Volvo profiteert u na de datum van de eerste tenaamstelling van 3 jaar Volvo Assistance, onze Europese wegeenhulp. Dit wordt uitgevoerd in samenwerking met de ANWB-alarmcentrale. Bij pech onderweg kunt u, 7 dagen per week, 24 uur per dag, een beroep doen op Volvo Assistance. Laat u het jaarlijkse reguliere onderhoud aan uw Volvo ook na het derde jaar uitvoeren door de officiële Volvo-dealer, dan wordt Volvo Assistance kosteloos met 12 maanden verlengd. Raadpleeg uw Volvo-dealer of Volvocars.nl voor meer informatie en alle voorwaarden.

Upgrade naar Volvo Premium Assistance

Met Volvo Premium Assistance kunt u onder andere 30 dagen aaneengesloten gebruikmaken van een vervangende auto. Volvo Premium Assistance biedt nog veel meer voordelen en kost slechts € 55 voor 12 maanden. Volvo Premium Assistance vraagt u aan via volvocard.nl of via uw Volvo-dealer.

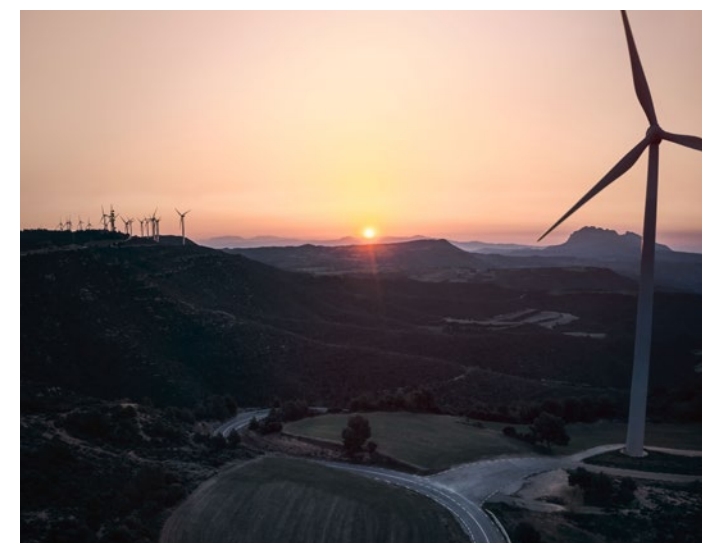

* Wat zich het eerste voordoet

STANDAARDUITRUSTING & VARIANTEN

UITRUSTING	Core	Plus	Plus - Business Ed.	Plus - Launch Ed.	Ultra	Ultra - Launch Ed.
VEILIGHEID & ONDERSTEUNING						
Safe Space-technologie	●	●	●	●	●	●
Door gebruik te maken van geavanceerde detectie- en computertechnologie, willen we een virtueel veiligheidsschild rondom de inzittenden in de auto creëren. De 8 camera's, 5 radars en 16 ultrasone sensoren werken samen om een zeer nauwkeurig realtime 360°-beeld van de omgeving te creëren. Werkt samen met Driver understanding systeem en Occupant sensing systeem voor een optimaal virtueel veiligheidsschild.						
Driver understanding systeem	●	●	●	●	●	●
2 camera's en een aanraakgevoelig stuurwiel volgen de aandacht van de bestuurder. De mate van aandacht van de bestuurder werkt als input voor de actieve veiligheidssystemen die hierdoor beter in staat zijn de bestuurder te ondersteunen bij rem- en sturingrepen. In het geval dat de bestuurder niet meer reageert, kan de auto ingrijpen door zelfstandig te remmen en sturen en de auto stilstand laten te komen binnen de rijstrook, de 4 richtingaanwijzers te activeren en de hulpdiensten in te schakelen. Bij gebruik van het optionele Pilot Assist is het niet meer nodig periodiek tegendruk te geven in het stuur. De auto detecteert of de handen aan het stuur zijn en de aandacht van de bestuurder bij het verkeer is en geeft dan stuurondersteuning.						
Occupant sensing systeem	●	●	●	●	●	●
In de dakhemel gemonteerde radars zorgen voor extra veiligheid en comfort. Geeft een herinnering voor het niet dragen van de gordels voor alle zitplaatsen, zonder dat een zware tas een valse melding geeft. Het klimaatsysteem in de auto wordt aangepast aan het aantal inzittenden voor een efficiënter gebruik van energie. De auto kan niet onbedoeld worden afgesloten wanneer er een mens of dier achterblijft in de auto. Wanneer in het infotainmentscherm wordt aangegeven dat er iemand in de auto achterblijft, zal de auto de klimaatfunctie actief houden (zo lang er accucapaciteit is). Het Volvo Guard alarmsysteem maakt gebruik van de interieurradars als zeer accurate bewegingssensoren.						
Pilot Assist	●	●	●	●	●	●
Pilot Assist zorgt voor een ontspannen rijervaring, zowel op snelwegen als wegen met één rijstrook. De ES90 helpt het verkeer en de rijstrookmarkeringen in de gaten te houden en ondersteun door de snelheid aan te passen en lichte stuurondersteuning te geven om de auto in het midden van de rijstrook te houden en afstand tot de voorligger te bewaren.						
Collision avoidance (full auto brake) and mitigation met Pedestrian, Cyclist en Large animal detection	●	●	●	●	●	●
Pedestrian en Cyclist steering avoidance (auto kan aanrijdingen met voetgangers en fietser voorkomen door uit te wijken binnen de grenzen van de rijbaan)	●	●	●	●	●	●
Collission Avoidance bij lage snelheden	●	●	●	●	●	●
Rear Cross Traffic Alert with Auto Brake, Front Cross Traffic Alert with Auto Brake, Low Speed Auto Brake Rear, Door Opening Alert.						
Intersection autobrake (automatisch remsysteem om aanrijdingen met verkeer op kruispunten te voorkomen)	●	●	●	●	●	●
Lane keeping aid en Lane Departure Warning	●	●	●	●	●	●
BLIS (Blind Spot Information System) met Steer assist, Rear collision warning en Cross traffic alert met low speed auto brake. Inclusief Door opening alert (waarschuwing voor aankomend verkeer bij het openen van een van de portieren)	●	●	●	●	●	●
Road sign information (weergave van verkeersborden met waarschuwing wanneer de maximum snelheid overschreden wordt, of tegen de rijrichting in gereden wordt)	●	●	●	●	●	●
Ready to drive notification	●	●	●	●	●	●
Run-off-road mitigation en Run-off-road protection (verlaagt de kans op rugletsel door het opvangen van de verticale krachten in de stoel bij een ongeval)	●	●	●	●	●	●
Automatische gordelaanspanners op alle zitplaatsen en hoogteverstelling gordels voor voorstoelen en buitenste zitplaatsen van tweede zitrij	●	●	●	●	●	●

STANDAARDUITRUSTING & VARIANTEN

	Core	Plus	Plus - Business Ed.	Plus - Launch Ed.	Ultra	Ultra - Launch Ed.
UITRUSTING						
Prepared front safety belts (wanneer een aanrijding dreigt, worden de gordels van de voorstoelen stevig aangetrokken)	●	●	●	●	●	●
Two stage frontal airbags, SIPS (side) airbags, inflatable curtains en far side airbags (airbags aan de binnenzijde van de stoel om te voorkomen dat inzittenden elkaar raken)	●	●	●	●	●	●
Brake by wire remsysteem, automatic hold function, Corner traction control met torque vectoring, Active Yaw control, Advanced Stability control, Hill Descent Control, Hill start assist, Spin control, traction control, ABS-Remsysteem (Antilock Brake System), EBA (Emergency Brake Assist), EBD (Electronic Brake Distribution), EBL (Emergency Brake Light), IDIS (Intelligent Driver Information System), RAB (Ready Alert Brakes), RSC (Roll Stability Control), SIPS® (Side Impact Protection System), WHIPS (Whiplash Protection System) op zitplaatsen voor	●	●	●	●	●	●
Connected Safety: door middel van 'cloud' technologie kunnen Volvo's elkaar waarschuwen voor gevaarlijke situaties, zoals glad wegdek of een aanrijding.	●	●	●	●	●	●
Adaptive Cruise Control met Curve speed adaptation en Speed limiter	●	●	●	●	●	●
PERSOONLIJKE VEILIGHEID						
Approach- en Home Safeverlichting. Volvo Safety Lights (automatische dimlichten)	●	●	●	●	●	●
Automatische portiervergrendeling tijdens het rijden (kan gedeactiveerd worden) en ont- en vergrendelingsknoppen in de voorportieren	●	●	●	●	●	●
EHBO-set (conform DIN 13164) en gevarendriehoek (in 'frunk' geplaatst)	●	●	●	●	●	●
Isofixbevestigingspunten tweede zitrij (2x)	●	●	●	●	●	●
Uitschakelbare passagiersairbag	●	●	●	●	●	●
Elektrisch bedienbare kindersloten op achterportieren	●	●	●	●	●	●
Veiligheidsnet in bagageruimte	●	●	●	●	●	●
Volvo Guard Alarm incl. bewegings- en volumesensor en Safelock	●	●	●	●	●	●
KLIMAAT						
CleanZone: Interior Air Quality Systeem met preventilatie en luchtvochtigheidssensor	●	●	●	●	●	●
4 zone Electronic Climate Control met touch screen bediening op de tweede zitrij onafhankelijk instelbaar voor passagier, bestuurder en achterpassagiers met recirculatie en pollenfilter	●	●	●	●	●	●
Preconditioning met timer voor verwarmen en koelen (kan het interieur en de batterij verwarmen of koelen voor maximaal comfort en range)	●	●	●	●	●	●
Warmtepomp	●	●	●	●	●	●
Verwarmbare buitenspiegels en verwarmbare achterraut	●	●	●	●	●	●

STANDAARDUITRUSTING & VARIANTEN

UITRUSTING	Core	Plus	Plus - Business Ed.	Plus - Launch Ed.	Ultra	Ultra - Launch Ed.
INTERIEUR						
5 zitplaatsen	●	●	●	●	●	●
Neerklapbare tweede zitrij (40/20/40 verdeling)	●	●	●	●	●	●
12V-aansluiting in bagageruimte.	●	●	●	●	●	●
Automatisch dimmende binnenspiegel in frameless design en regensensor	●	●	●	●	●	●
Boodschappentashouder bagageruimte	●	●	●	●	●	●
Elektrisch bedienbare achterklep en opbergbare rolhoes achter de tweede zitrij	●	●	●	●	●	●
Elektrisch bedienbare handrem en elektrisch bedienbare ramen voor en achter	●	●	●	●	●	●
Elektrisch verstelbare voorstoelen met geheugenfunctie voor bestuurdersstoel	●	●	●	●	●	●
Armsteun met 2 bekerhouders onder de rolhoes en opbergruimte voor. Armsteun met bekerhouders voor tweede zitrij	●	●	●	●	●	●
Middenconsole 'free floating' met grote open opbergruimte onder de middenconsole en afgesloten opbergruimte in de middenconsole	●	●	●	●	●	●
Elektrisch neerklapbare hoofdsteunen achter	●	●	●	●	●	●
Verlichting van stuurwielknoppen	●	●	●	●	●	●
Verwarmbare voorstoelen	●	●	●	●	●	●
Vloermatten voor eerste en tweede zitrij	●	●	●	●	●	●
Kunstlederen driespaaks stuurwiel met Silk Metal inleg	●	●	●	●	●	●
Nordico bekleding	●	●	●	●	●	-
met comfortstoelen in de kleurstelling Charcoal						
Dark Matter inleg in interieur	●	-	-	-	-	-
2-voudig elektrisch verstelbare lendesteunen voor	●	-	-	-	-	-
Manueel verstelbare stuurkolom	●	-	-	-	-	-
Verlichtingspack 1: Verlichting voetenruimte eerste en tweede zitrij, verlichting middenconsole, verlichting in de open opbergruimte onder de middenconsole, verlichte bekerhouders voor, sfeerverlichting en leeslampjes eerste en tweede zitrij, verlichting in bagageruimte links en rechts, verlichte make-up spiegels	●	-	-	-	-	-

STANDAARDUITRUSTING & VARIANTEN

UITRUSTING	Core	Plus	Plus - Business Ed.	Plus - Launch Ed.	Ultra	Ultra - Launch Ed.
AUDIO & COMMUNICATIE						
14,5" Touchscreen 'free floating' met resolutie van 1.650 x 2560 pixels. Voor bediening van klimaat, navigatie, audio, internetdiensten, apps, auto menu, uitgebreide Voice Control functionaliteit, Bluetooth telefoonsysteem met Bluetooth audiostreaming	●	●	●	●	●	●
9" bestuurdersdisplay 'free floating' met 3 instellingen: Clean, Car centric en Maps	●	●	●	●	●	●
2 multifunctionele en slimme touchpanelen in het stuurwiel voor het instellen van rijhulpsystemen, audio en infotainment	●	●	●	●	●	●
Digital Audio Broadcasting DAB+	●	●	●	●	●	●
Draadloos telefoon opladen met aan/uit knop	●	●	●	●	●	●
Smartphone integratie: draadloos Apple® CarPlay	●	●	●	●	●	●
Digital Services Pack 48 maanden Navigatiesysteem op basis van 'always up to date' Google maps inclusief stembediening, stuurwielbediening, TMC, RTTI (Real Time Traffic Information). Google PlayStore en Google Assistant inclusief routeplanning via Nederlandstalige "Hey, Google". Over The Air (OTA) updates voor alle software en kaarten. Dataverkeer onbeperkt voor bovenstaande diensten (fair use policy) via 5G (indien beschikbaar). Volvo on Call met Volvo Cars app	●	●	●	●	●	●
Finding Charging via de centrale display of de Volvo Cars app: openbare oplaadpunten zoeken	●	●	●	●	●	●
4 USB aansluitingen type C (twee aansluitingen per zitrij)	●	●	●	●	●	●
Phone as key (telefoon als sleutel) Openen, sluiten en starten van de auto via de Volvo Cars-app op een compatibele smartphone (vanaf Apple iPhone XR, Samsung Galaxy S21 en Google Pixel 6). Indien u de auto nadert op minder dan 10 meter verwelkomt de auto u met de welkomstverlichting. Indien u de auto binnen 1,5 m nadert ontgrendelt de auto, klappen de buitenspiegels uit, wordt de binnenverlichting geactiveerd, geeft het centrale scherm het oplaadpercentage weer en wordt de laadkabel gedurende 90 seconden ontgrendeld Inclusief 2 NFC smartcards (creditcardformaat) die de auto kunnen openen, sluiten en starten zonder smartphone	●	●	●	●	●	●
Volvo on Call. Met mobiele Volvo Cars app. Inclusief activeringskosten en 48 maanden abonnement voor Volvo on Call en Volvo Cars app. Voor meer informatie: www.volvocars.nl/oncall Volvo on Call biedt een nog hoger veiligheidsniveau, maar ook de innovatieve mogelijkheden van de Volvo Cars app. Volvo on Call is een geïntegreerde hulpdienst (onbeperkt). Bij noodgevallen kunt u op de SOS knop drukken en relevante hulp is direct onderweg. Met de Volvo Cars app staat u constant in verbinding met uw auto. Ont- en vergrendelen van de auto, een ritregistratie bijhouden en uw auto eenvoudig terugvinden op een drukke parkeerplaats zijn voorbeelden van mogelijkheden met de Volvo Cars app. Het klimaat in de auto is op afstand te regelen. Sommige functionaliteiten zijn mogelijk pas later beschikbaar.	●	●	●	●	●	●

STANDAARDUITRUSTING & VARIANTEN

	Core	Plus	Plus - Business Ed.	Plus - Launch Ed.	Ultra	Ultra - Launch Ed.
UITRUSTING						
High Performance audio	●	-	-	-	-	-
325 Watt versterker en 10 High Performance luidsprekers						
EXTERIEUR						
Flush exterieurdesign	●	●	●	●	●	●
voor maximale range. Het naadloze exterieur geeft een eigentijdse en moderne uitstraling die bijdraagt aan de verlaging van de luchtweerstand. Met geïntegreerde portiergrepen, frameless buitenspiegels, verzonken ramen en raamstijlen, gesloten grille en aero inserts in de lichtmetalen velgen.						
Panoramadak (vast) met gelaagd glas	●	●	●	●	●	●
16A (3 fase) Mennekes - Mennekes 6 meter laadkabel (Type 2, geschikt voor (publiek) laadpunt)	●	●	●	●	●	●
11kW AC boordlader (3 fase)	●	●	●	●	●	●
350kW DC maximale snellaadcapaciteit (max. 300kW voor Single Motor Extended Range)	●	●	●	●	●	●
Acoustic Vehicle Alerting System	●	●	●	●	●	●
One Pedal Drive	●	●	●	●	●	●
Bandenreparatiekit (compressor) & bandenspanningscontrolesysteem	●	●	●	●	●	●
Elektrisch inklapbare en verwarmbare frameless buitenspiegels met LED knipperlichten. Dimbaar aan bestuurderszijde	●	●	●	●	●	●
Park Assist voor, achter en Side Park Assist met automatische remfunctie	●	●	●	●	●	●
Park Assist camera achter	●	●	●	●	●	●
Glossy Black exterieurdelen: Onderzijde voor- en achterbumper, dorpels, diffusor, raamomlijsting, spiegelkappen, onderzijde grille en sierstrip achterklep	●	●	●	●	●	●
Frunk: opbergruimte onder de motorkap	●	●	●	●	●	●
Touring Chassis	●	●	●	●	●	●
20" 7-Spaaks Aero velgen met 245/50 R20 banden voor en 275/45 R20 banden achter	●	●	●	-	-	-
EXTRA UITRUSTING PLUS						
4-voudig elektrisch verstelbare lendesteunen voor	-	●	●	●	●	●
Handmatig verstelbare zittingverlenging	-	●	●	●	●	●
Park Pilot Assist	○	●	●	●	●	●

STANDAARDUITRUSTING & VARIANTEN

UITRUSTING	Core	Plus	Plus - Business Ed.	Plus - Launch Ed.	Ultra	Ultra - Launch Ed.
Air Purification Zuivert de lucht in de auto door middel van filters en ionisatie. Kan tot 95% van alle schadelijke PM2.5 (fijn stof) deeltjes tegenhouden. Met PM2.5 deeltjes sensor en weergave van Air Quality Indication (AQI) in de auto	-	●	●	●	●	●
Grafisch Head-up Display	-	●	●	●	●	●
360° camera's met 3D view	○	●	●	●	●	●
Bose Premium sound systeem Op maat gemaakt audiosysteem met geavanceerde signaalverwerking, inclusief Centerpoint 360 en SurroundStage technologie voor levensecht dynamisch geluid. Bose BassSync technologie en automatic noise compensation verrijken de geluidservaring verder. 14 luidsprekers inclusief subwoofer. Totaalvermogen 940 Watt.	-	●	●	●	●	●
Elektrisch verstelbare stuurkolom met geheugen	-	●	●	●	●	●
Birch houtinleg in interieur met achtergrondverlichting (dashboard, portieren van de eerste en tweede zitrij en de rugleuning van de voorstoelen)	-	●	●	●	●	●
Verlichtingspack 2 Verlichting voetenruimte eerste en tweede zitrij, verlichting middenconsole, verlichting in de open opbergruimte onder de middenconsole, verlichte bekerhouders voor, sfeerverlichting en leeslampjes eerste en tweede zitrij, verlichting in bagageruimte links en rechts, verlichte make-up spiegels, verlichte deurvakken eerste en tweede zitrij, achtergrondverlichting achterzijde voorstoelen, sfeerverlichting met zes kleurthema's, inleg met achtergrondverlichting, instapverlichting in portieren voor en achter.	-	●	●	●	●	●
Luxe vloermatten voor eerste en tweede zitrij	-	●	●	●	●	●
Lederlook bekleed dashboard en bovenzijde deurpanelen	-	●	●	●	●	●
Verwarmbaar stuurwiel	○	●	●	●	●	●
Verwarmbare ruitensproeierkoppen	○	●	●	●	●	●
Verwarmbare achterstoelen (buitenste twee zitplaatsen)	○	●	●	●	●	●
EXTRA UITRUSTING PLUS - BUSINESS EDITION						
Nordico Microtech bekleding met geventileerde voorstoelen en achterstoelen in de kleurstelling Charcoal in Charcoal interieur. Birch houtinleg met achtergrondverlichting.	-	○	●	●	●	-
Metallic lak. Keuze uit Vapour Grey (740), Onyx Black (717), Denim Blue (723) en Forest Lake (746) metallic.	-	○	●	○	○	○
EXTRA UITRUSTING PLUS - LAUNCH EDITION						
Nordico Microtech bekleding met geventileerde voorstoelen en achterstoelen in de kleurstelling Charcoal in Charcoal interieur. Birch houtinleg met achtergrondverlichting.	-	○	●	●	●	-
21" 5-Spaaks Aero velgen met 245/45 R21 banden voor en 275/40 R21 banden achter	○	○	○	●	●	-

STANDAARDUITRUSTING & VARIANTEN

UITRUSTING	Core	Plus	Plus - Business Ed.	Plus - Launch Ed.	Ultra	Ultra - Launch Ed.
EXTRA UITRUSTING ULTRA						
21" 5-Spaaks Aero velgen met 245/45 R21 banden voor en 275/40 R21 banden achter	○	○	○	●	●	-
Stoelventilatie voor- en achterstoelen	-	○	○	●	●	●
Elektrochromatisch panoramadak Dankzij elektrochromatische glastechnologie kunt u de tint van het panoramadak aanpassen aan de intensiteit van het zonlicht, wat bijdraagt aan een aangenaam klimaat in alle weersomstandigheden. Met een druk op de knop in het centrale display schakelt het glas van doorzichtig naar ondoorzichtig door middel van elektrische spanning. Deze technologie helpt de warmte in het interieur te verminderen bij hoge buitentemperaturen, waardoor de belasting van het klimaatsysteem afneemt en de actieradius wordt geoptimaliseerd.	-	○	○	○	●	●
Luxe middenarmsteun tweede zitrij Deze royale middenarmsteun met houten inleg verhoogt het loungecomfort op de tweede zitrij. De armsteun is zacht gevoerd en iets verlengd voor een ontspannen rijervaring tijdens lange ritten. Innovatieve bekerhouders en slimme opbergruimte voor mobiele telefoons vergroten het comfort nog verder. De middelste hoofdsteun klapt gelijktijdig met de armsteun naar beneden, waardoor het interieur een luxe vierzitsuitstraling krijgt.	-	-	-	-	●	●
HD Pixel LED koplampen Onze geavanceerde hogeresolutie Pixel-koplampen maken rijden in het donker veiliger en relaxter. De 1,3 miljoen pixels van de koplampmodules biedt vrijwel onbegrensde mogelijkheden om het lichtbeeld aan te passen aan de heersende omstandigheden. De koplampen kunnen tegenliggers detecteren en het lichtbeeld hier exact op aanpassen, zodat u optimaal zicht hebt zonder anderen te verblinden. Het licht kan automatisch voor maximaal vijf auto's en drie andere objecten tegelijkertijd worden gedimd. En als u de auto nadert, kunnen de koplampen en achterlichten u verwelkomen met geavanceerde uitnodigende lichtsequenties.	-	-	-	-	●	●
Elektrisch verstelbare achterstoelen (buitenste twee zitplaatsen) De ergonomisch ontworpen stoelen bieden optimale ondersteuning tijdens lange ritten. De hellingshoek van de rugleuning is elektrisch verstelbaar (zithoek van 28 tot 33 graden).	-	-	-	-	●	●
Elektrisch verstelbare zijwangen voorstoelen	-	-	-	-	●	●
Soft close portieren voor moeiteloos en geruisloos sluiten van de portieren	-	-	-	-	●	●
Grondverlichting vanuit portiergrepen	-	-	-	-	●	●
Gelamineerd glas	-	-	-	-	●	●
EXTRA UITRUSTING ULTRA - LAUNCH EDITION						
Nappa lederen bekleding met geventileerde voorstoelen en achterstoelen in de kleurstelling Charcoal in Charcoal interieur. Birch houtinleg met achtergrondverlichting.	-	○	-	-	○	●
22" 5-Y Spaaks Glossy Black Diamond Cut velgen met 255/40R22 banden voor en 285/35 R22 banden achter	-	○	-	-	○	●

TECHNISCHE SPECIFICATIES⁸

Type
Accu

Voltage
Max. vermogen kW/pk

Max. koppel Nm

Aandrijving
Onderhoudsinterval (km)

Prestaties

Acceleratie 0-100 km/u (sec)
Topsnelheid
Emissienorm

Laadtijd⁷

AC 11 kW (uur)
DC 300-350kW (minuten)

Actieradius en verbruik⁸

Afstand (kilometer)
Verbruik in kWh / 100 km

Gewicht (kg)

Massa leeg voertuig
Max. toelaatbaar totaalgewicht
Max. gewicht aanhanger -
geremd (ongeremd)
Kogeldruk

PNO12⁸

Single Motor Extended Range

ELEKTROMOTOR
LITHIUM-ION 92 KWH
(NOMINAAL) / 88 KWH
(BRUIKBAAR)
800 V
245 / 333

480

ACHTERWIELAANDRIJVING
30.000 OF 24 MAANDEN

6,9
180
EURO6D

8
22

662
15,6

2310
2850
1600 (750)
100

334.DD.xx.0L1

Twin Motor

ELEKTROMOTOR
LITHIUM-ION 106 KWH
(NOMINAAL) / 102 KWH
(BRUIKBAAR)
800 V
VOORAS: 130 / 177
ACHTERAS: 200 / 272
GECOMBINEERD: 330 / 449
VOORAS: 265
ACHTERAS: 405
GECOMBINEERD: 670
VIERWIELAANDRIJVING
30.000 OF 24 MAANDEN

5,5
180
EURO6D

10
22

701
16,7

2528
3040
2000 (750)
100

334.DB.xx.0E1

Twin Motor Performance

ELEKTROMOTOR
LITHIUM-ION 106 KWH
(NOMINAAL) / 102 KWH
(BRUIKBAAR)
800 V
VOORAS: 220 / 299
ACHTERAS: 280 / 480
GECOMBINEERD: 500 / 680
VOORAS: 390
ACHTERAS: 480
GECOMBINEERD: 870
VIERWIELAANDRIJVING
30.000 OF 24 MAANDEN

4,0
180
EURO6D

10
22

701
16,7

2528
3040
2000 (750)
100

334.DA.xx.0E1



TECHNISCHE SPECIFICATIES ^{8,9}

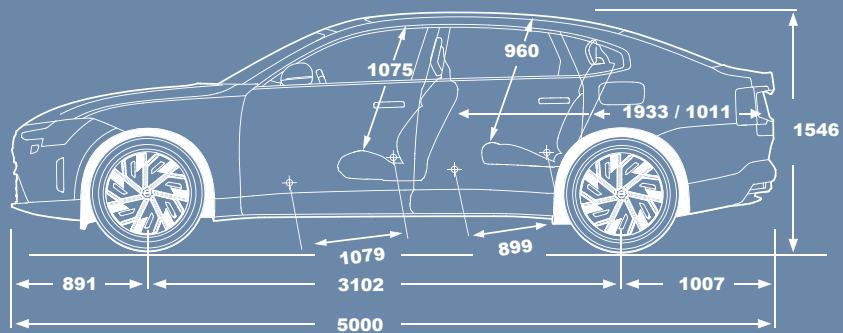
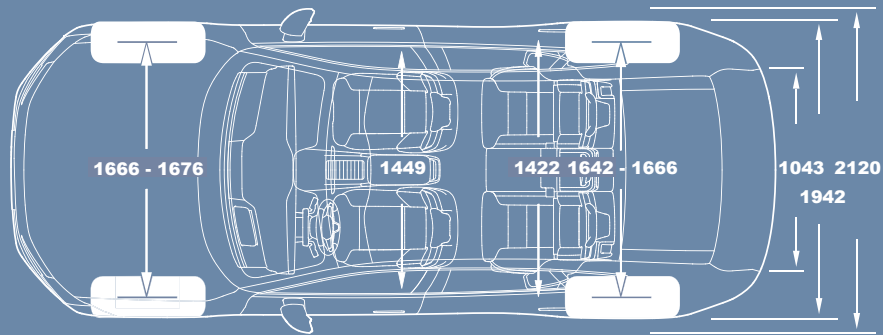

EXTERIEUR (CM)

Lengte - wielbasis	500,0 - 310,2
Breedte – inclusief spiegels	194,2 / 212,0
Hoogte onbelast – met 1 persoon	155,4 / 155,0
Spoorbreedte voor	166,6 / 167,6
Spoorbreedte achter	164,2 / 166,6
Bodemvrijheid onbelast (met luchtvering) - Doorwaaddiepte	18,4 (17,7 - 18,1) - 25,0
Aanloophoek / Afloophoek / Hellingshoek	17,7° / 21,1° / 15,9°
Draaicirkel tussen stoepranden	11,82m

INTERIEUR (CM)

Hoofdruimte met panoramadak (voor / tweede zitrij)	107,5 / 102,9
Schouderbreedte passagierruimte (voor / tweede zitrij)	144,9 / 142,2
Beenruimte (voor / tweede zitrij)	107,9 / 89,9
Inhoud bagageruimte ISO V211-2 / V211-1 / V214-1 / V214-2 ¹⁰	424L / 733L / 1256L / 446L
Inhoud bagageruimte ISO V209-L / V214-2 / V216-L ¹⁰	18L / 446L / 49L = 513 L
Inhoud bagageruimte ISO V209-L / V210-2-L / V216-L ¹⁰	18L / 434L / 49L = 501 L
Inhoud bagageruimte ISO V209-L / V211-2 / V216-L ¹⁰	18L / 424L / 49L = 491 L
Inhoud bagageruimte onder laadvloer ISO V209 ¹⁰	16L
Inhoud bagageruimte onder de motorkap	22L
Lengte bagageruimte tweede zitrij-bagageopening (min / max)	64,1 / 101,1
Lengte bagageruimte voorstoelen-bagageopening (min / max)	170,6 / 193,3
Hoogte bagageruimte (min / max) / Tilhoogte	54,6 / 61,6 / 72,0
Breedte bagageopening (min / op bagagevloer / tussen de wielkasten)	92,6 / 104,3 / 105,0



CARE BY VOLVO

Het flexibele auto-abonnement. Eén vast maandbedrag, geen verborgen kosten en slechts 3 maanden opzegtermijn. Of neem een vast abonnement van 48 maanden en bespaar op uw maandbedrag.

Abonneer of koop online

3 MAANDEN OPZEGTERMIJN

Wisselen van auto	✓
Periodiek onderhoud	✓
Slijtage	✓
Verzekering	✓
Banden voor elk seizoen	✓
Motorrijtuigenbelasting	✓
Toegewijde klantenservice	✓
24/7 pechhulp	✓
Direct vervangend vervoer	✓
APK	✓
Garantie	✓

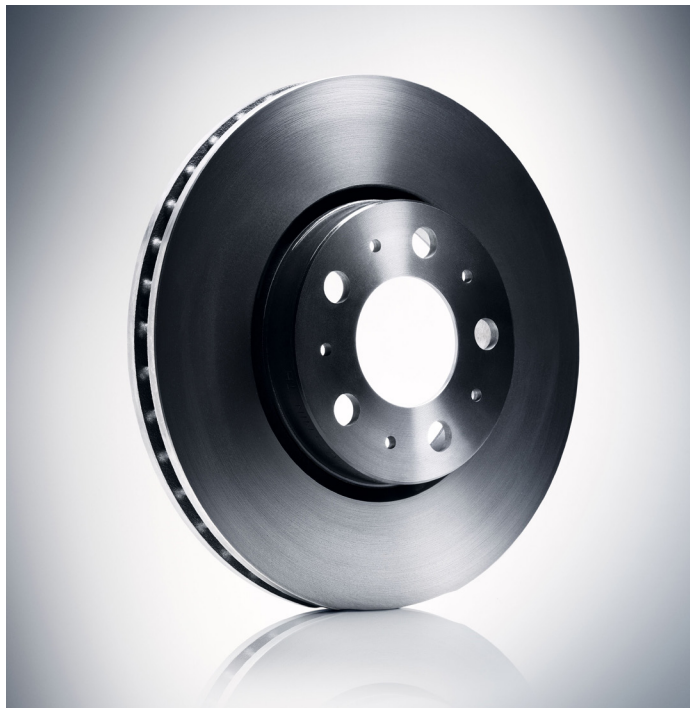

Alles inclusief



Bij uw abonnement is ook service en onderhoud, dekking voor slijtage, wegenbelasting, een uitgebreide verzekering en nog veel meer inbegrepen.



Uw auto-abonnement is heel duidelijk: er is geen aanbetaling noodzakelijk. In plaats daarvan betaalt u een vast maandbedrag, waarin de meest praktische zaken zijn inbegrepen.



Neem een flexibel abonnement waarbij u de auto kunt wisselen of opzeggen met een termijn van drie maanden. Of neem een vast abonnement van 48 maanden en bespaar op uw maandbedrag.



VOLVO CAR FINANCIAL SERVICES

Volvo Car Finance

Voor elke fase in uw leven is er een Volvo. Dit gaat hand in hand met een persoonlijke financiële keuze. Daarom kunt u bij Volvo kiezen uit verschillende flexibele en transparante financieringsmogelijkheden die uw leven makkelijker maken.

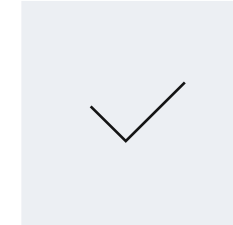

Boetevrij
inlossen

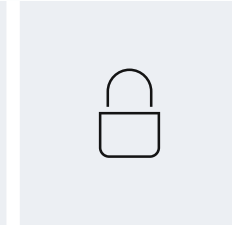

Flexibele aanbetaling
& slottermijn

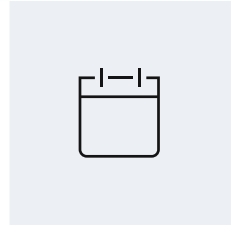

Diverse
looptijden

Financial Lease

Financial Lease is interessant als u zakelijk Volvo rijdt. Hierbij zorgt u zelf voor het onderhoud en verzekeringen. En u financiert zelf het aankoopbedrag (uiteraard zonder btw) van uw nieuwe Volvo. Ook draagt u zelf het restwaarderisico. De rente ligt vast, maar de looptijd en maandtermijnen stemt u zelf af met uw Volvo-dealer. Na de looptijd bent u de eigenaar van uw Volvo.

Volvo Car Insurance

De autoverzekering voor Volvo-liefhebbers. Volvo Car Insurance is net iets meer Volvo dan een gewone autoverzekering. Uw Volvo is namelijk niet alleen optimaal verzekerd, u weet ook zeker dat uw Volvo 100% Volvo blijft. Want alle reparaties worden uitgevoerd door een Volvo-dealer met originele Volvo-onderdelen. Gegarandeerd. En als u een vervangende auto nodig heeft, krijgt u uiteraard een Volvo mee.

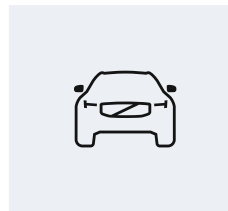

Soepele
beveiliging



Geen extra eisen
keyless-entry

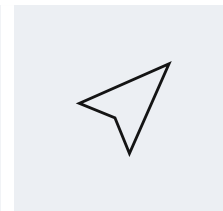

Flexibel
eigen risico



Bonus
bescherming

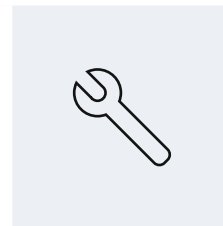

Service bij
Volvo-dealer

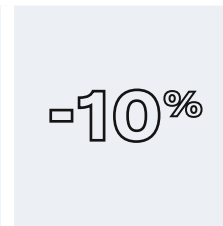

10%
welkomstkorting*

Volvo Investeringsplan

Met het Volvo Investeringsplan weet u exact waar u aan toe bent. U kiest namelijk voor een financiering met lage maandlasten. Over de slottermijn betaalt u alleen rente en geen aflossing waardoor uw maandlasten lager uitvallen. Zo rijdt u heel voordelig iedere 2 of 3 jaar in een nieuwe Volvo.

* Alleen geldig eerste jaar. Met uitzondering van de Volvo EX30, daarbij geldig voor gehele looptijd tot poliswijziging.

Disclaimer: Volvo Car Finance is een merk- en handelsnaam van Santander Consumer Finance S.A. – Branche Nederland, geregistreerd bij de Autoriteit Financiële Markten onder vergunningnummer 12048594. Toetsing en registratie bij het BKR te Tiel. Informeer bij uw verkoper naar de voorwaarden en het standaard informatieblad. Volvo Car Finance geeft geen advies. U dient zelf te bepalen of het door u gewenste financieel product aansluit bij uw wensen, behoeften en persoonlijke situatie.

VOLVO CAR LEASE

Private Lease

Volvo Private Lease betekent zorgeloos genieten van uw Volvo. Alles is geregeld: een All-risk autoverzekering, de wegenbelasting, onderhoud en reparatie. Het enige wat u zelf doet is tanken of laen. En met ons uitgebreide private lease-aanbod is er altijd een oplossing die past bij uw situatie. Zo heeft u maximaal Volvo voor uw geld.



Geen
inverstering



Vast
maandbedrag



Keurmerk
Private Lease



Gemak en
zorgenloos

- All-risk verzekerd
- Inclusief wegenbelasting
- Onderhoud, reparatie en vervangend vervoer
- Volvo Card
- 24/7 pechhulp
- Geen onverwachte kosten

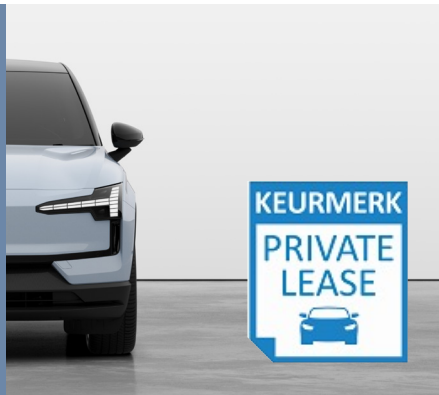

Kwaliteit staat voorop

Als erkend private lease-aanbieder is Volvo in het bezit van het Keurmerk Private Lease: hét kwaliteitskeurmerk om betrouwbaar een privé-leasecontract af te sluiten.

Het keurmerk is in samenwerking met de Consumentenbond ontwikkeld en wordt uitgereikt door de onafhankelijke Stichting Keurmerk Private Lease. Als aanbieder van privé lease is ons product uitgebreid getoetst voordat het keurmerk ons toegewezen is.

We houden ons aan de Algemene voorwaarden met eerlijke spelregels. Zo kunt u met een gerust hart kiezen voor private lease van Volvo Car Lease.

Zakelijke Lease

Als zakelijk rijder zit u bij Volvo goed. Al onze diensten voor zakelijke lease zijn perfect afgestemd op zakelijke rijders. Bij Volvo noemen we dat businessclass rijden.



Flexibel oversluiten
nieuwe Volvo



Alles onder
1 dak



Heldere
voorwaarden

- Full Operational Lease
- Netto Operational Lease
- Hybrid Lease
- Financial Lease

FOOTNOTES



MODELPROGRAMMA

1. Zuinigheidscategorie op basis van de nieuwe WLTP-testmethodiek.
2. Fiscale waarde is de consumentenadviesprijs exclusief kosten rijklaar maken, kentekenkosten en recyclingbijdrage en geldt als basis voor de fiscale bijtelling.
3. Bovengenoemde consumentenadviesprijzen zijn inclusief bpm, 21% btw (kentekenkosten btw-vrij), kosten rijklaar maken (transportkosten, 0-beurt, reinigen en poetsen, handling- en administratiekosten, 4 veiligheidsvestjes, lifehammer en kentekenplaten á €1.279,53), kentekenkosten (á €57,97 btw-vrij) en recyclingbijdrage (á €77,50). Voorlopige prijslijst onder voorbehoud van prijswijzigingen en wijzigingen in belastingen, kosten rijklaar, kentekenkosten en recyclingbijdrage.
4. De ES90 is netto geprijsd. Raadpleeg uw Volvo-dealer voor meer informatie.

ACCESSOIRES

5. Schucko is standaard geaard stopcontact / Mennekes is type 2 / CEE is blauwe campingstekker 1-fase of rode krachtstroomstekker 3-fase.
6. Indien de passagiersairbag ingeschakeld is, mag op de passagierszitplaats geen achterwaarts gericht kinderzitje geplaatst worden. Voor bandenspecificaties en labelinformatie verwijzen we u naar de betreffende wielen op volvocars.nl/accessoires. Genoemde adviesprijzen zijn inclusief montage en btw.

TECHNISCHE SPECIFICATIES

7. Laadtijd van 10 uur is van leeg naar 100% gebaseerd op basis van 3-fase en 11kW. Laadtijd van 20 minuten is van 10% naar 80% o.b.v.fast charging met 300-350kW.
8. Vervang 'xx' in de PNO12 met de code van de desbetreffende uitvoering: 15 (Core), 35 (Plus), 65 (Ultra).
9. De cijfers zijn voorlopig en afgeleid van schattingen en berekeningen van Volvo Cars voor de Volvo ES90 volgens de nieuwe WLTP-testmethodiek in overeenstemming met de toepasselijke Europese regelgeving. Deze resultaten worden niet gegarandeerd. Het werkelijke rijbereik onder reële omstandigheden kan variëren, afhankelijk van de uitvoering, het rijgedrag en andere externe factoren. Laadtijden zijn afhankelijk van diverse factoren zoals de buitentemperatuur, de temperatuur van de batterij, de laadapparatuur en de staat van de batterij en

het voertuig. In afwachting van definitieve voertuigcertificering.

10. ISO V211-2: Met tweede zitrij opgeklapt, laadhoogte gelijk aan bovenzijde tweede zitrij, ISO V211-1: Met tweede zitrij neergeklapt, laadhoogte gelijk aan bovenzijde voorstoelen (excl. hoofdsteunen) ISO V214-1: Met achterbank neergeklapt, laadhoogte gelijk aan plafond, ISO V214-2: Met tweede zitrij opgeklapt, laadhoogte gelijk aan plafond. ISO Vxx-L verwijst naar de 'liquid' meetmethode.

ALGEMEEN

11. Wijzigingen in specificaties, standaarduitvoering en prijzen voorbehouden. Alle genoemde prijzen kunnen te allen tijde zonder voorafgaande kennisgeving worden gewijzigd.

V O L V O

KIJK OP [VOLVOCARS.NL/ES90](https://volvocars.nl/es90) VOOR NOG MEER INFORMATIE