

BIG-FAB

SOLEMYO OPERA BLUEBUS 24V

Nowy siłownik podziemny dla stylowych i dyskretnych instalacji. Mocny i wytrzymały, idealny do bardzo dużych bram, o długości skrzydła nawet do 5.0 m i ciężarze do 900 kg.

Samohamowny siłownik, zasilanie 24V, z enkoderem magnetycznym i ogranicznikiem krańcowym przy otwieraniu.

Skrzynka fundamentowa spawana, z mechanicznym ogranicznikiem krańcowym przy otwieraniu:

- ze stali nierdzewnej (BMBOXI), idealna w ekstremalnych warunkach
- z pokryciem kataforetycznym (BMBOX), wysoce odporna na korozję.

Maksymalna swoboda wyboru: odblokowanie od wewnątrz i od zewnątrz, dwa modele: odblokowanie przy pomocy klucza lub dźwigni dowolnie łączonych i łatwo uruchamianych jedną ręką.

Łatwy w użytkowaniu: standardowy kąt otwarcia max. 110°, opcjonalnie nawet 180° przy zastosowaniu BMA1.

NOWY SIŁOWNIK
- BARDZIEJ TRWAŁY I NIEZAWODNY



USZCZELNIONY, KLASA OCHRONY IP67

Centrala MC824H:

- do dwóch siłowników 24V
- technologia **BLUEBUS**
- inteligentna: siłowniki w czasie programowania automatycznie zapamiętują położenia krańcowe bramy (autoprogramowanie), diody LED sygnalizują włączone funkcje
- zaawansowana: tylko trzy przyciski programowania, regulacja trybu pracy czasu otwierania, itp.
- wygodna: funkcja częściowego otwarcia bramy (funkcja furty)
- zawsze pracuje: dzięki akumulatorowi PS324 (opcja), siłowniki otworzą i zamkną bramę, nawet w przypadku braku zasilania
- centrala kompatybilna z systemem OPERA (str. 14-15) i SOLEMYO (str. 98)
- złącze radiowe typu OXI, SMXI, SMXIS
- fotokomórki typu BLUEBUS

funkcje central strona 74/75

Kod		cena netto	cena brutto
BM5024	samohamowny siłownik, podziemny, silnik 24V, do 5 m, do pracy intensywnej , ogranicznik krańcowy przy zamykaniu	1 650,00	2 029,50
BMBOX	obudowa podziemna do BIG-FAB, wyciączana, zabezpieczenie kataforeza, niezbędny zamek MEA2/MEA3, ogranicznik krańcowy przy otwieraniu	950,00	1 168,50
BMBOXI*	obudowa podziemna do BIG-FAB, wyciączana, nierdzewna, niezbędny zamek MEA2/MEA3, ogranicznik krańcowy przy otwieraniu	1 650,00	2 029,50
MEA2	mechanizm odblokowania awaryjnego przy pomocy klucza	220,00	270,60
MEA3	mechanizm odblokowania awaryjnego przy pomocy dźwigni	220,00	270,60

* na specjalne zamówienie

Parametry		BM5024
Zasilanie	(V)	24
Natężenie prądu	(A)	7
Moc pobierana	(W)	170
Prędkość obrot.	(obr./min.)	0.8
Moment obrotowy	(Nm)	400
Intensywność	(cykle/h)	45
Stopień ochrony	(IP)	67
Temperatura pracy	(°C)	-20 do +50
Wymiary	(mm)	400x325x150h
Ciężar	(kg)	12

AKCESORIA



PLA 10
zamek elektromagnetyczny pionowy

340,00
418,20 brutto



PLA 11
zamek elektromagnetyczny poziomy

340,00
418,20 brutto



MEA5
dźwignia odblokowująca do MEA3 (dodatkowa)

64,00
78,72 brutto



BMA1
akcesoria zwiększające kąt otwarcia do 180°

410,00
504,30 brutto



SOLEMYO (SYKCE)
zestaw zasilania słonecznego

1 350,00
1 660,50 brutto



MEA2
mechanizm odblokowania awaryjnego przy pomocy klucza

220,00
270,60 brutto



MEA3
mechanizm odblokowania awaryjnego przy pomocy dźwigni odporny na zanieczyszczenia

220,00
270,60 brutto



MOFB
fotokomórka (para) zasięg 15-30m

190,00
233,70 brutto



LUCYB
lampa sygnalizacyjna BLUEBUS 12V z wbudowaną anteną 433.92 MHz

100,00
123,00 brutto

POZOSTAŁE AKCESORIA STR. 96-105

SCHEMAT INSTALACJI

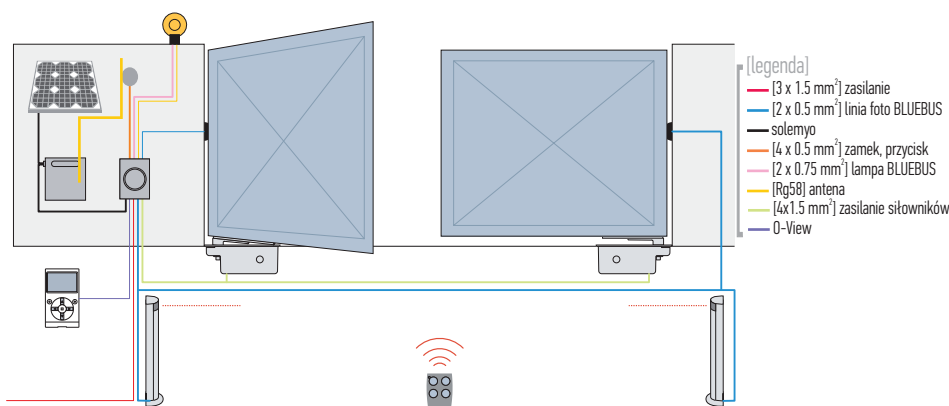

PARAMETRY SKRZYDŁA BRAMY

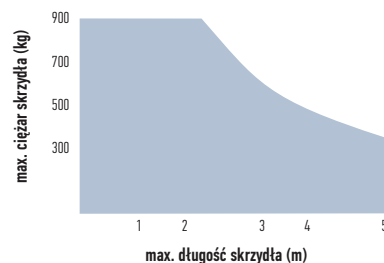

WYMIARY

BIG-FAB

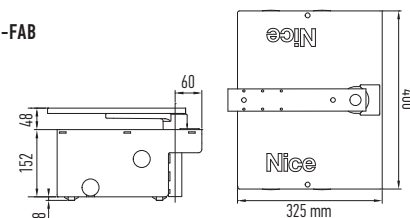

PRZYKŁADOWY ZESTAW DO UŻYTKU PRZYDOMOWEGO

		cena netto	cena brutto
BIG FAB ERA FLOR	zestaw do bram dwuskrzydłowych: 2 siłowniki samohamowne BM5024 do bram o długości do 5.0 m, 2 obudowy podziemne BMBOX z zamkami MEA3, centrala sterująca MC824H, radioodbiornik SMXI, 1 pilot dwukanałowy FLO2RE, fotokomórki MOFB	6 960,00	8 560,80
BIG FAB SMILO	zestaw do bram dwuskrzydłowych: 2 siłowniki samohamowne BM5024 do bram o długości do 5.0 m, 2 obudowy podziemne BMBOX z zamkami MEA3, centrala sterująca MC824H, radioodbiornik SMXIS, 2 piloty dwukanałowe SM2, fotokomórki MOFB	6 980,00	8 585,40

Siłowniki elektromechaniczne z ramieniem łamanym do bram skrzydłowych o długości skrzydła do 3 m.

Przeznaczone do montażu na bardzo szerokich słupkach, nawet do 45 cm głębokości odsadzenia zawiasu (z ramieniem przedłużonym - opcja).

Dwie wersje: wersja do użytku przydomowego (230V) i do pracy intensywnej (24V*).

Szybki i łatwy montaż: wyłączniki krańcowe na otwieraniu i zamykaniu (tylko przy wersji 230V).

Mindy A60

- do dwóch siłowników 230V
- wyjmowane wtyczki do podłączeń
- elektroniczna regulacja siły
- dwa wejścia foto z oddzielnymi funkcjami
- obsługa elektrozamka
- funkcja częściowego otwarcia bramy (funkcja furtki)
- niezależnie regulowany czas pracy dwóch siłowników
- płynne zwolnienie
- regulacja płynnego zamykania bramy
- łagodny start
- fototest - automatyczne sprawdzenie poprawności działania fotokomórek przed każdym ruchem bramy
- złącze radiowe typu OXI, SMXI, SMXIS
- fotokomórki typu BF/MOF/FK/F210/FT210

ŁATWY I ERGONOMICZNY MECHANIZM ODBLOKOWANIA AWARYJNEGO W PRZYPADKU BRAKU NAPIĘCIA



MOCNE, DŁUGIE ŁAMANE RAMIĘ UMOŻLIWIA ZASTOSOWANIE NAWET DO DUŻYCH SŁUPKÓW, GDZIE ODLEGŁOŚĆ OD ZAWIASU DO PŁASZCZYZNY SŁUPKA (C) WYNOŚI DO 35 CM LUB NAWET DO 45 CM (OPCJA-HYA12)

Zalecane centrale Mindy (str. 76-77):

- A01, A02 do bram 1-skrzydłowych 230V,
- A60 do bram 2-skrzydłowych 230V,
- MC824H, A824 do bram 2-skrzydłowych 24V

Kod		cena netto	cena brutto
HY7005	samohamowny siłownik z ramieniem łamanym, silnik 230 V, do 3 m	1 450,00	1 783,50
HY7024*	samohamowny siłownik z ramieniem łamanym, silnik 24 V, do 3 m, do pracy intensywnej	1 600,00	1 968,00

* na specjalne zamówienie

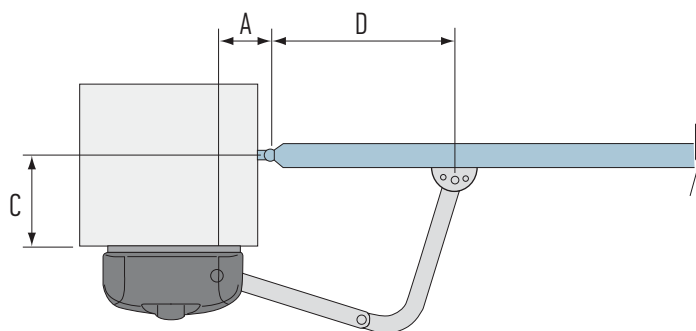

Parametry		HY7005	HY7024
Zasilanie	(V)	230	24
Moc pobierana	(W)	250	120
Natężenie prądu	(A)	1.2	5.0
Kondensator wbudowany	(uF)	10	-
Stopień zabezpieczenia	(IP)	44	44
Moment obrotowy	(Nm)	400	250
Prędkość obrotowa	(obr/min)	1.7	2.0
Temperatura pracy	(°C min./max.)	-20 do +50	-20 do +50
Intensywność pracy	(%)	30	80
Ciężar	(kg)	13	13

	standard
A max	150
C max	350*
D	450

* 450 mm przy zastosowaniu ramienia HYA12

AKCESORIA



PLA 10
zamek elektromagnetyczny pionowy

340,00
418,20 brutto



PLA 11
zamek elektromagnetyczny poziomy

340,00
418,20 brutto



PS324
akumulator 24V 2.2 Ah z wbudowaną kartą ładowania do centrali MC824H

360,00
442,80 brutto



KIO
kluczykowe wysprzężenie z zewnątrz za pomocą linki

190,00
233,70 brutto



KA1
linka 6 m do KIO

60,00
73,80 brutto



HYA12
wydłużone ramie, montaż nawet do 45 cm odsadzenia zawiasu

340,00
418,20 brutto



LUCY
lampa sygnalizacyjna 230V

100,00
123,00 brutto



BF
fotokomórka (para) zasięg 15-30m

160,00
196,80 brutto

POZOSTAŁE AKCESORIA STR. 96-105

PARAMETRY SKRZYDŁA BRAMY

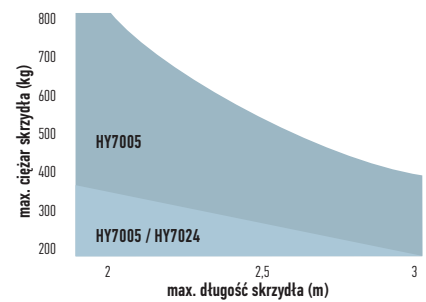

SCHEMAT INSTALACJI

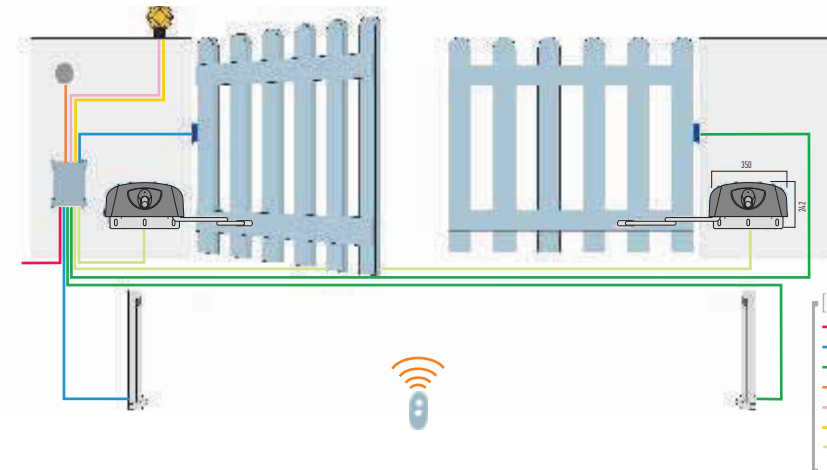

WYMIARY

HYPP0

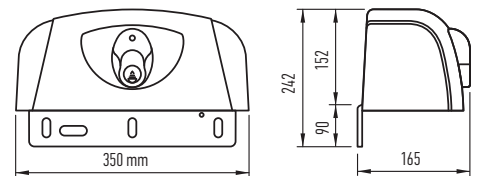

PRZYKŁADOWY ZESTAW DO UŻYTKU PRZYDOMOWEGO

			cena netto	cena brutto
HYPP0 ERA FLOR		zestaw do bram dwuskrzydłowych: 2 silowniki samohamowne HY7005 do bram o długości do 3.0 m, centrala sterująca A60, radioodbiornik SMXI, 1 pilot dwukanałowy FLO2RE, fotokomórki BF	3 870,00	4 760,10
HYPP0 SMILO		zestaw do bram dwuskrzydłowych: 2 silowniki samohamowne HY7005 do bram o długości do 3.0 m, centrala sterująca A60, radioodbiornik SMXIS, 2 piloty dwukanałowe SM2, fotokomórki BF	3 890,00	4 784,70

Siłowniki elektromechaniczne do bram skrzydłowych o długości skrzydła do 3 m, do 5m oraz do 7 m.

Szeroka oferta: wersja 230V do użytku przydomowego oraz wersja 24V przeznaczona do pracy intensywnej.

Nowe modele trzeciej generacji: jakość i trwałość, bardziej odporne na czynniki atmosferyczne, dzięki obudowie składającej się z dwóch solidnych pokryw aluminiowych pokrytych lakierem poliestrowym. Ruchome komponenty wewnętrzne są wykonane ze stali, lekkich stopów i techno-polimerów.

Niezawodność i cicha praca: dzięki nowemu, opatentowanemu rozmieszczeniu urządzeń wewnętrznych.

Dostępne także w specjalnej wersji, o sile maksymalnej **3200 N**, przeznaczone do **bardzo intensywnej pracy i miejsc o dużej intensywności i poziomie wiatru** (T04016P, T05016P).

Przekładnia z brązu umożliwiająca bezpieczne zamykanie i trwałość użytkowania.

Pełna kompatybilność montażowa w przypadku zamiany siłowników MOBY na TOONA i na odwrot.

Zalecane centrale sterujące:

- do siłowników 230V - Mindy A60 (str. 76)
- do siłowników 24V - Mindy MC824H (str. 76)

WYGODNY DOSTĘP DO ZŁĄCZY ELEKTRYCZNYCH SIŁOWNIKA

UCHWYT ODBLOKOWUJĄCY Z ALUMINIUM ODLEWANEGO CIŚNIENIOWO



Centrala MC824H:

- do dwóch siłowników 24V z enkoderem
- technologia **BLUEBUS**
- inteligentna: siłowniki w czasie programowania automatycznie zapamiętują położenia krańcowe bramy (autoprogramowanie), diody LED sygnalizują włączone funkcje
- zaawansowana: tylko trzy przyciski programowania, regulacja trybu pracy czasu otwierania, itp.
- wygodna: funkcja częściowego otwarcia bramy (funkcja furtki)
- zawsze pracuje: dzięki akumulatorowi PS324 (opcja), siłowniki otworzą i zamkną bramę, nawet w przypadku braku zasilania
- złącze radiowe typu OXI, SMXI, SMXIS
- jest kompatybilna z systemem OPERA (str. 14-15) i SOLEMYO (str. 98).

funkcje central strona 74/75

Kod		cena netto	cena brutto
T04005	samohamowny siłownik, silnik 230 V, do skrzydła do 3 m, wył. krańcowy przy otwieraniu	830,00	1 020,90
T04006	samohamowny siłownik, silnik 230 V, do skrzydła do 3 m, wył. krańcowy przy otwieraniu i zamykaniu	890,00	1 094,70
T05015	samohamowny siłownik, silnik 230 V, do skrzydła do 5 m, wył. krańcowy przy otwieraniu	1 100,00	1 353,00
T05016	samohamowny siłownik, silnik 230 V, do skrzydła do 5 m, wył. krańcowy przy otwieraniu i zamykaniu	1 150,00	1 414,50
T04016P	samohamowny siłownik, silnik 230 V, do skrzydła do 3 m, 3200 N , wył. krańcowy przy otwieraniu i zamykaniu	890,00	1 094,70
T05016P	samohamowny siłownik, silnik 230 V, do skrzydła do 5 m, 3200 N , wył. krańcowy przy otwieraniu i zamykaniu	1 150,00	1 414,50
T04024	samohamowny siłownik, silnik 24 V, do skrzydła do 3 m, enkoder, do pracy intensywnej	1 100,00	1 353,00
T05024	samohamowny siłownik, silnik 24 V, do skrzydła do 5 m, enkoder, do pracy intensywnej	1 300,00	1 599,00
T05024I*	samohamowny siłownik, silnik 24 V, do skrzydła do 5 m, enkoder, do pracy bardzo intensywnej , na nietypowych bramach	1 450,00	1 783,50
T07024	samohamowny siłownik, silnik 24 V, do skrzydła do 7 m, enkoder, do pracy intensywnej	1 550,00	1 906,50

* na specjalne zamówienie

Parametry		T04005/T04006	T05015/T05016	T04024/T05024	T05024I/T07024	T04016P/T05016P
Zasilanie silnika (V)		230	230	24	24	230
Max. pobór prądu (A)		1,5	1,5	5	5	1,7
Moc pobierana (W)		340	340	120	120	385
Wbudowany kondensator (uF)		7	7	-	-	12
Stopień zabezpieczenia (IP)		44	44	44	44	44
Prędkość (m/s)		0,016	0,013	0,016	0,013	0,013
Skok (mm)		385/350	540/505	385/540	540/584	350/505
Max. siła (N)		1800	1800	1800	2200/2700	3200
Temperatura pracy (°C min/max)		-20 ÷ +50	-20 ÷ +50	-20 ÷ +50	-20 ÷ +50	-20 ÷ +50
Klasa izolacji		F	F	A	F	F
Intensywność pracy (cykle/h)		58	54	95	41	46
Ciężar (kg)		6	7	6/7	8/15	6/7

AKCESORIA



PLA 10
zamek elektromagnetyczny pionowy

340,00
418,20 brutto



PLA 11
zamek elektromagnetyczny poziomy

340,00
418,20 brutto



PS324
akumulator 24V 2.2 Ah z wbudowaną kartą ładowania do centrali MC824H

360,00
442,80 brutto



BF
fotokomórka (para) zasięg 15-30m

160,00
196,80 brutto



LUCY
lampa sygnalizacyjna 230V

100,00
123,00 brutto



FT210B
fotokomórki (para-bez baterii) BLUEBUS, nastawne z kątem 210°, zasięg 15 m

350,00
430,50 brutto



MOFB
fotokomórki (para) BLUEBUS zasięg 15-30 m

190,00
233,70 brutto



LUCYB
lampa sygnalizacyjna BLUEBUS 12V z wbudowaną anteną 433.92 MHz

100,00
123,00 brutto

PARAMETRY SKRZYDŁA BRAMY

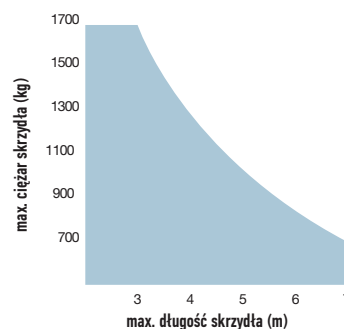

POZOSTAŁE AKCESORIA STR. 96-105

SCHEMAT INSTALACJI

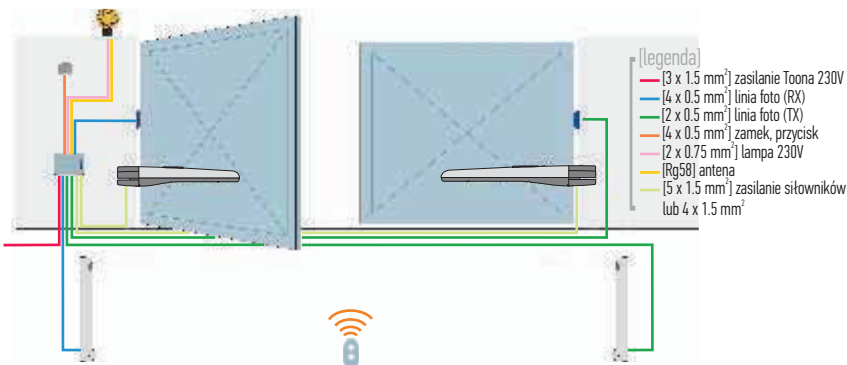

WYMIARY

TOONA 4

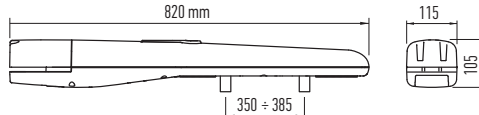

TOONA 5

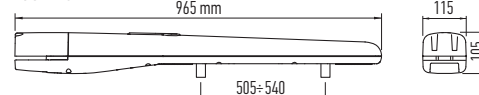

TOONA 7

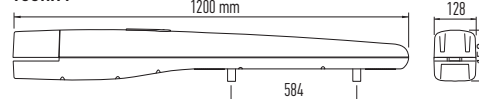

PRZYKŁADOWE ZESTAWY DO UŻYTKU PRZYDOMOWEGO

			cena netto	cena brutto
TOONA4005 ERA FLOR		zestaw do bram dwuskrzydłowych: 2 siłowniki samohamowne T04005 z wyłącznikiem krańcowym przy otwieraniu do bram o długości skrzydła do 3.0 m, centrala sterująca A60, radiodbiornik SMXI, 1 pilot dwukanałowy FLO2RE, fotokomórki BF	2 630,00	3 234,90
TOONA4005 SMILO		zestaw do bram dwuskrzydłowych: 2 siłowniki samohamowne T04005 z wyłącznikiem krańcowym przy otwieraniu do bram o długości skrzydła do 3.0 m, centrala sterująca A60, radiodbiornik SMXIS, 2 piloty dwukanałowe SM2, fotokomórki BF	2 650,00	3 259,50

PRZYKŁADOWE ZESTAWY DO PRACY INTENSYWNEJ

			cena netto	cena brutto
TOONA4024 ERA FLOR		zestaw do bram dwuskrzydłowych: 2 siłowniki samohamowne T04024 24V, do bram o długości skrzydła do 3.0 m, centrala sterująca MC824H, radiodbiornik SMXI, 1 pilot dwukanałowy FLO2RE, fotokomórki MOFB, do pracy intensywnej	3 520,00	4 329,60
TOONA4024 SMILO		zestaw do bram dwuskrzydłowych: 2 siłowniki samohamowne T04024 24V, do bram o długości skrzydła do 3.0 m, centrala sterująca MC824H, radiodbiornik SMXIS, 2 piloty dwukanałowe SM2, fotokomórki MOFB, do pracy intensywnej	3 540,00	4 354,20